

HOMEDICS

LEADERS IN HOME ENVIRONMENT™

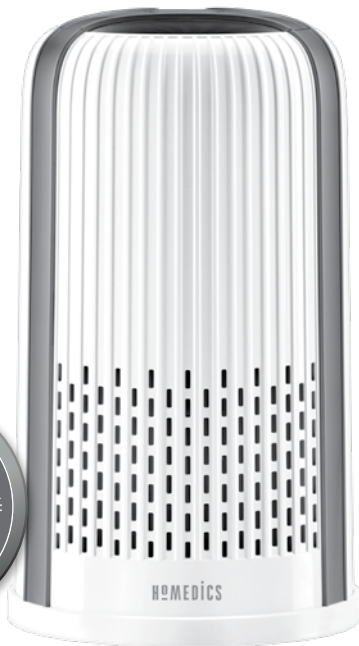

TOTALCLEAN[®] 4IN1AIRPURIFIER

INSTRUCTION MANUAL AND WARRANTY INFORMATION

3-YEAR LIMITED WARRANTY

AP-T10

IMPORTANT SAFETY INSTRUCTIONS:

WHEN USING ELECTRICAL PRODUCTS, ESPECIALLY WHEN CHILDREN ARE PRESENT, BASIC SAFETY PRECAUTIONS SHOULD ALWAYS BE FOLLOWED, INCLUDING THE FOLLOWING:

READ ALL INSTRUCTIONS BEFORE USING.

DANGER — TO REDUCE THE RISK OF ELECTRIC SHOCK:

- Always unplug the air purifier from the electrical outlet immediately after using and before cleaning or replacing filters.
- Keep cord away from heated surfaces.
- Always place the air purifier on a firm, level surface.
- Always place the air purifier at least 6 inches away from walls and 3 feet from heat sources, such as stoves, radiators, or heaters.
- DO NOT reach for an appliance that has fallen into water. Unplug it immediately.
- DO NOT place or store appliance where it can fall or be pulled into a tub or sink.
- DO NOT place in or drop into water or other liquid.
- Keep dry — DO NOT operate in wet or moist conditions.
- Check your air purifier cord and plug connections. Faulty wall outlet connections or loose plugs can cause the outlet or plug to overheat. Be sure the plug fits tightly in the outlet.

This product complies with the maximum allowable concentration of ozone of 0.050 parts per million by volume (ppmv) in a 24-hour period. The Health Canada Guideline 2010 recommends that the maximum exposure limit, based on an averaging time of 8 hours, is 0.020 ppmv or less when tested in a sealed, controlled room approximately 30 m³.

NOTE: This appliance has a polarized plug (one blade is wider than the other). To reduce the risk of shock, this plug is intended to fit only one way in a polarized outlet. If the plug does not fit fully in the outlet, reverse the plug. If it still does not fit, contact a qualified electrician.

CAUTION: DO NOT attempt to defeat this safety feature. To do so could result in an electric shock hazard.

WARNING — TO REDUCE THE RISK OF BURNS, FIRE, ELECTRIC SHOCK, OR INJURY TO PERSONS:

- Always unplug the air purifier when not in use.
- DO NOT operate the air purifier with a damaged cord or plug, or after the air purifier malfunctions, or has been dropped or damaged in any manner. Return to a HoMedics Service Center for examination, electrical or mechanical adjustment, or repair.
- This air purifier is not intended for use in bathrooms, laundry areas, and similar moist indoor locations.
- DO NOT run cord under carpeting. Do not cover cord with throw rugs, runners, or similar coverings. Do not route cord under furniture or appliances. Arrange cord away from traffic areas where it can be tripped over.
- To disconnect the air purifier, first turn controls to the off position, then remove plug from outlet.
- DO NOT tilt or move the air purifier while it is in operation. Shut off and remove plug from outlet before moving.
- DO NOT insert or allow foreign objects to enter any ventilation or exhaust opening as this may cause an electric shock or fire, or damage the air purifier.
- DO NOT block air intakes or exhaust in any manner. Do not use on any soft surface, like a bed, where openings may become blocked.
- Use this air purifier only for its intended use as described in this manual. Any other use not recommended by the manufacturer may cause fire, electric shock, or injury to persons.
- DO NOT use outdoors.
- This product is intended for household use only.

SAVE THESE IMPORTANT INSTRUCTIONS FOR EASY REFERENCE.

UNIQUE FEATURES & SPECIFICATIONS

ALL-IN-ONE HEPA-TYPE FILTRATION SYSTEM

- **HEPA-TYPE FILTRATION**

Removes up to 99% of airborne particles as small as 0.3 microns, such as allergens, pollen, dust, germs, pet dander, odor, mold spores, and smoke from air that passes through the filter.

- **CARBON ODOR FILTRATION**

Reduces household odors and VOCs (volatile organic compounds/gases) as shown by independent laboratory testing.

- **PREFILTER**

Captures large particles.

IONIZER WITH ON/OFF

When on, assists in the air purification process.

2 SPEEDS

Low and high.

NIGHT-LIGHT

Built-in night-light with on/off.

REPLACE FILTER INDICATOR

Illuminates when it is time to replace the filter.

SUGGESTED ROOM SIZE

90 FT²/8.3 M². Portable air purifiers will be more effective in a closed room.

AIR CHANGES PER HOUR

This air purifier will change the air in a 291 FT²/27 M² closed room every hour on high speed assuming an 8 FT/2.43 M ceiling.

OIL TRAY

Includes 3 essential oil pads. Use with essential oil (not included) to deliver scent into the air.

CONTROL PANEL (DETAIL)

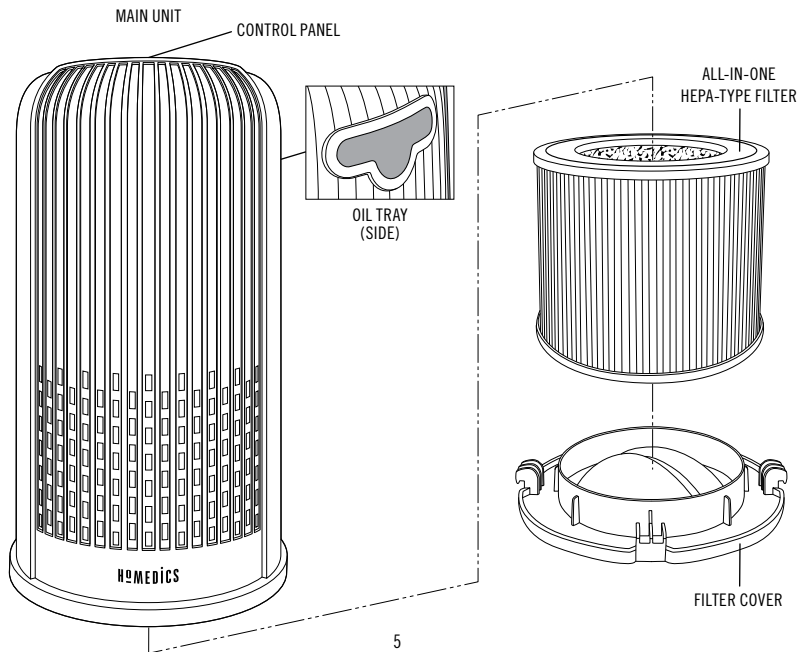
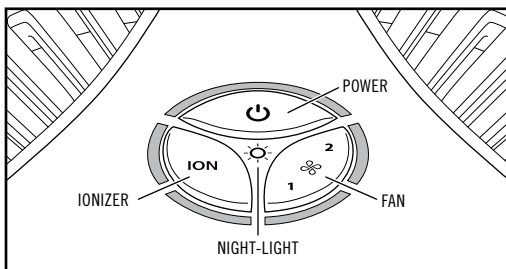



HOW TO USE

BEFORE TURNING THE UNIT ON

- Take the air purifier out of the box and remove the clear protective plastic bag.
- Place the air purifier on a firm, level surface.
- Plug the power cord into a household electrical outlet.

POWER BUTTON AND FAN SPEED SETTINGS

- To turn the air purifier on, press the power  button.
- This air purifier has 2 fan speed settings: low (1) and high (2). The higher the fan speed setting, the faster the air will be purified. To select or change fan speed, press the fan speed  button until the desired setting is reached.

IONIZER SETTING WITH ON/OFF

Ion particles have a negative charge that attaches to airborne particles, making them easier to be captured by the filtration system. Press the ionizer **ION** button to turn the ionizer on. The blue light will glow to indicate the ionizer is in use. Press the ionizer **ION** button again to turn the ionizer off.

NOTE: Dust particles may accumulate on surfaces around the air purifier when the ionizer is in use. These dust particles can be vacuumed or wiped away with a soft, damp cloth.

NOTE: You may hear occasional popping sounds when the ionizer is used. This is normal.

NOTE: The ionizer produces less ozone than the UL-established limits of 0.05 ppm. Ozone may be harmful around birds and small pets. To prevent ozone buildup, use the ionizer feature in a well-ventilated area.

NIGHT-LIGHT

The nightlight has 3 options. Press the night-light button once to turn the blue night-light on. Press again to turn the blue night-light and display lights off. Press a third time to turn the display lights on.

OIL TRAY

Use essential oil (not included) to deliver scent into the air.

NOTE: For use with the included HoMedics essential oil pads only. Do not add essential oils anywhere else in the unit as it may cause damage.

NOTE: Do not leave a filled essential oil pad in the oil tray if it will be out of use for a long period of time.

ARE ESSENTIAL OILS SAFE TO USE AROUND PETS?

We should always exercise caution when using essential oils around our pets. Keep all essential oil and aromatherapy products (like diffusers) out of reach of pets. Keep open bottles away from pets to avoid internal consumption. We do not recommend the topical use of essential oils on pets, as they have a strong sense of smell and cannot get rid of the oil if they don't like it or it is disturbing them. When diffusing essential oils around pets, always diffuse in a well-ventilated area and leave an option for them to remove themselves from the space, such as leaving a door open. Every animal is different, so carefully observe how each animal responds when introducing an essential oil for the first time. If irritation occurs, discontinue the use of the essential oil. We recommend seeking medical attention if ingestion of essential oil occurs.

ADDING ESSENTIAL OILS

WARNING: PUTTING OIL ANYWHERE BUT THE OIL TRAY WILL DAMAGE THE AIR PURIFIER.

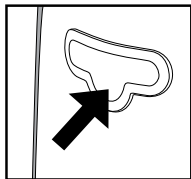

1. The oil tray is located on the side of the air purifier.

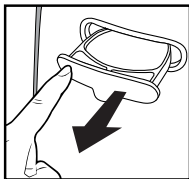

2. Push to open and remove the tray.

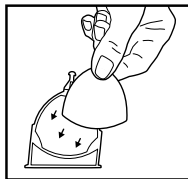

3. Place 1 aroma pad (3 included) into the oil tray.

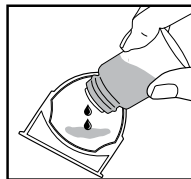

4. Add 5–7 drops of essential oil to the pad. You may use more or less depending on personal preference. **WARNING: Only place essential oil on the pad and NOT directly into the tray.**

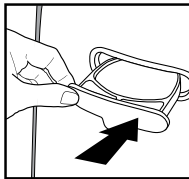

5. Place the oil tray back in its compartment and push to close. The scent will start automatically when the air purifier is turned on.

To purchase genuine HoMedics Replacement Essential Oil Pads, Model # UHE-PAD1, go to the retailer where you purchased your HoMedics TotalClean Air Purifier, or visit www.homedics.com (US), www.homedics.ca (CAN).

To purchase genuine HoMedics Essential Oils, go to the retailer where you purchased your HoMedics TotalClean Air Purifier, or visit www.homedics.com (US), www.homedics.ca (CAN).

FILTER REPLACEMENT

REPLACE FILTER NOTIFICATION

The power button will flash red when it is time to replace the HEPA-type filter based on the air purifier's hours of use.

REPLACING THE HEPA-TYPE FILTER

For optimal performance, replace every 12 months under normal usage conditions.

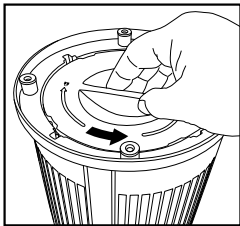

1. Unplug the air purifier and turn upside down. Turn the filter cover as indicated to remove.

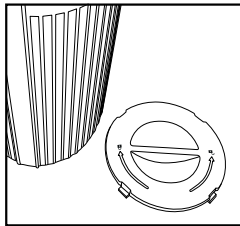

2. Remove the filter cover and set aside.

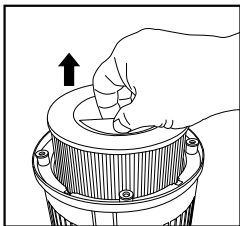

3. Pull to remove the old filter.

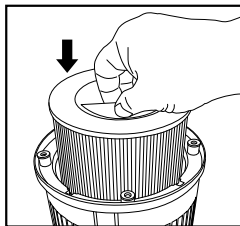

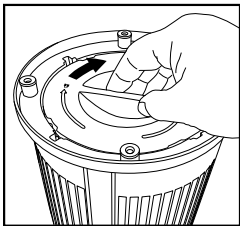

4. Slide the new HEPA-type filter into the filter cavity.

To purchase genuine HoMedics replacement HEPA-type filters, model AP-T10FL, go back to the retailer where you purchased your air purifier, or visit www.homedics.com (US), www.homedics.ca (CAN).

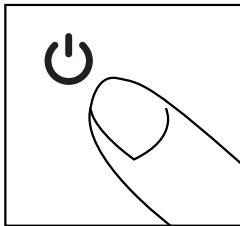

5. Reinstall the filter cover and turn to the right to lock in place.



6. Plug the power cord into a household electrical outlet. Turn the air purifier on. Press and hold the power  button for 3 seconds to reset the indicator.

CLEANING AND MAINTENANCE

CLEANING THE PREFILTER

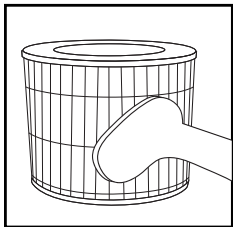

NOTE: For best performance, vacuum the prefilter once a month under normal usage.

1. Unplug the air purifier.
2. Remove the HEPA-type filter as described in the Replacing the HEPA-Type Filter section.
3. Vacuum the outside of the HEPA-type filter using the brush attachment of your vacuum cleaner, cleaning it thoroughly.
4. Place the HEPA-type filter back into the air purifier and close the filter cover.
5. Plug the power cord into a household electrical outlet.

TO CLEAN THE OIL TRAY

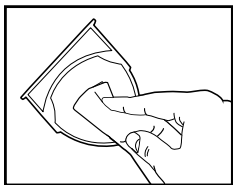

Open the oil tray and remove the pad. Essential oil pads should be changed when switching to a different essential oil scent. If continuing to use the same scent, set the essential oil pad aside for reuse. Wipe down the inside of the oil tray with a soft cloth. Place the essential oil pad back in the tray and close.

NOTE: Leave the essential oil pad out of the oil tray when storing.

FOR BEST PERFORMANCE:

- NEVER use water or any household cleaners or detergents to clean the HEPA-type filter.
- Clean off the outside of the unit with a soft, dry cloth as needed.
- NEVER use water, wax, polish, or any chemical solution to clean the outside of the unit.
- Clean off the grille using a soft, damp cloth or the brush attachment of your vacuum as needed.
- Vacuum the prefilter monthly under normal usage conditions.
- Replace the HEPA-type filter every 12 months under normal usage conditions.
- Always use a genuine HoMedics replacement filter for optimal performance.



This product earned the ENERGY STAR label by meeting strict energy efficiency guidelines set by the U.S. EPA. Room air cleaners have demonstrated the potential for improving air quality and providing health benefits. EPA does not endorse manufacturer claims regarding the degree to which a specific product will produce healthier indoor air. The energy efficiency of this ENERGY STAR certified model is measured based on a ratio between the model's CADR for Smoke and the electrical energy it consumes, or CADR/Watt.

TROUBLESHOOTING

PROBLEM	POSSIBLE CAUSE	SOLUTION
Unit will not operate	<ul style="list-style-type: none">• Unit is not plugged in• Power button not pressed• No power to unit	<ul style="list-style-type: none">• Plug unit in• Press the power button to turn the power on• Check circuits, fuses, try a different outlet
Reduced airflow	<ul style="list-style-type: none">• The grille may be blocked• Prefilter needs to be vacuumed• The HEPA-type filter needs to be replaced	<ul style="list-style-type: none">• Check to make sure nothing is blocking the grille and air outlet• Vacuum the prefilter with the brush attachment of your vacuum cleaner• Replace the HEPA-type filter
Reduced odor removal	<ul style="list-style-type: none">• The HEPA-type filter needs to be replaced	<ul style="list-style-type: none">• Replace the HEPA-type filter
Excessive noise	<ul style="list-style-type: none">• The unit is not level	<ul style="list-style-type: none">• Place the unit on a flat, level surface
Power button flashes red after filter replacement	<ul style="list-style-type: none">• The replace filter indicator needs to be reset	<ul style="list-style-type: none">• Press and hold the power button for 3 seconds until the flashing power light turns off

LIMITED 3-YEAR WARRANTY

HoMedics sells its products with the intent that they are free of defects in manufacture and workmanship for a period of 3 years from the date of original purchase, except as noted below. HoMedics warrants that its products will be free of defects in material and workmanship under normal use and service. This warranty extends only to consumers and does not extend to Retailers.

To obtain warranty service on your HoMedics product, contact a Consumer Relations representative for assistance. Please make sure to have the model number of the product available.

HoMedics does not authorize anyone, including but not limited to Retailers, the subsequent consumer purchaser of the product from a Retailer, or remote purchasers, to obligate HoMedics in any way beyond the terms set forth herein. This warranty does not cover damage caused by misuse or abuse; accident; the attachment of any unauthorized accessory; alteration to the product; improper installation; unauthorized repairs or modifications; improper use of electrical/power supply; loss of power; dropped product; malfunction or damage of an operating part from failure to provide manufacturer's recommended maintenance; transportation damage; theft; neglect; vandalism; or environmental conditions; loss of use during the period the product is at a repair facility or otherwise awaiting parts or repair; or any other conditions whatsoever that are beyond the control of HoMedics.

This warranty is effective only if the product is purchased and operated in the country in which the product is purchased. A product that requires modifications or adoption to enable it to operate in any other country than the country for which it was designed, manufactured, approved, and/or authorized, or repair of products damaged by these modifications is not covered under this warranty.

THE WARRANTY PROVIDED HEREIN SHALL BE THE SOLE AND EXCLUSIVE WARRANTY. THERE SHALL BE NO OTHER WARRANTIES EXPRESS OR IMPLIED, INCLUDING ANY IMPLIED WARRANTY OF MERCHANTABILITY OR FITNESS OR ANY OTHER OBLIGATION ON THE PART OF THE COMPANY WITH RESPECT TO PRODUCTS COVERED BY THIS WARRANTY. HOMEDICS SHALL HAVE NO LIABILITY FOR ANY INCIDENTAL, CONSEQUENTIAL, OR SPECIAL DAMAGES. IN NO EVENT SHALL THIS WARRANTY REQUIRE MORE THAN THE REPAIR OR REPLACEMENT OF ANY PART OR PARTS THAT ARE FOUND TO BE DEFECTIVE WITHIN THE EFFECTIVE PERIOD OF THE WARRANTY. NO REFUNDS WILL BE GIVEN. IF REPLACEMENT PARTS FOR DEFECTIVE MATERIALS ARE NOT AVAILABLE, HOMEDICS RESERVES THE RIGHT TO MAKE PRODUCT SUBSTITUTIONS IN LIEU OF REPAIR OR REPLACEMENT.

This warranty does not extend to the purchase of opened, used, repaired, repackaged, and/or resealed products, including but not limited to sale of such products on internet auction sites and/or sales of such products by surplus or bulk resellers. Any and all warranties or guarantees shall immediately cease and terminate as to any products or parts thereof that are repaired, replaced, altered, or modified, without the prior express and written consent of HoMedics.

This warranty provides you with specific legal rights. You may have additional rights that may vary from country to country. Because of individual country regulations, some of the above limitations and exclusions may not apply to you.

For more information regarding our product line in the USA, please visit www.homedics.com. For Canada, please visit www.homedics.ca.

FOR SERVICE IN THE USA

cservice@homedics.com

8:30am–7:00pm EST Monday–Friday

1-800-466-3342

FOR SERVICE IN CANADA

cservice@homedicsgroup.ca

8:30am–5:00pm EST Monday–Friday

1-888-225-7378

HOMEDICS

LEADERS IN HOME ENVIRONMENT™

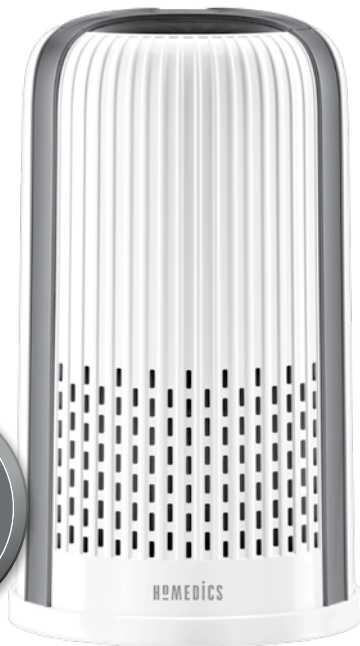

TOTALCLEAN™ 4IN1AIRPURIFIER

MODE D'EMPLOI ET INFORMATIONS SUR LA GARANTIE

GARANTIE LIMITÉE DE 3 ANS

AP-T10

INSTRUCTIONS DE SÉCURITÉ IMPORTANTES:

LORS DE L'UTILISATION D'APPAREILS ÉLECTRIQUES, EN PARTICULIER LORSQUE DES ENFANTS SONT PRÉSENTS, DES MESURES DE SÉCURITÉ DE BASE DOIVENT TOUJOURS ÊTRE SUIVIES, DONT LES SUIVANTES:

LIRE TOUTES LES INSTRUCTIONS AVANT L'UTILISATION.

DANGER — POUR RÉDUIRE LE RISQUE DE CHOC ÉLECTRIQUE:

- Toujours débrancher l'appareil de la prise électrique immédiatement après l'utilisation et avant de nettoyer ou de remplacer les filtres.
- Éloigner le cordon des surfaces chaudes.
- Toujours placer le purificateur d'air sur une surface ferme et horizontale.
- Toujours placer le purificateur d'air à au moins 15 cm (6 po) des murs et à au moins 1 m (3 pi) des sources de chaleur telles que radiateurs, poêles ou appareils de chauffage.
- NE PAS toucher un appareil qui est tombé dans l'eau. Le débrancher immédiatement;
- NE PAS placer ou ranger l'appareil à un endroit d'où il pourrait chuter ou tomber dans un évier ou une baignoire.
- NE PAS placer ou immerger l'appareil dans de l'eau ou un autre liquide.
- Garder au sec — NE PAS faire fonctionner dans des conditions humides ou mouillées.
- Vérifier le cordon d'alimentation et les fiches/prises du purificateur d'air. Des connexions murales défectueuses ou des fiches desserrées peuvent provoquer une surchauffe de la prise ou de la fiche. S'assurer que la fiche est fermement insérée dans la prise.

Ce produit est conforme avec la concentration maximale permise d'ozone de 0,050 parties par million par volume (ppmv) pendant une période de 24 heures. La Ligne directrice (2010) de Santé Canada recommande un niveau maximal d'exposition, basé sur un moyen de 8 heures, soit 0,020 ppmv ou moins dans une chambre de teste étanchée et contrôlée de 30 m³.

REMARQUE : Cet appareil est muni d'une fiche polarisée (une lame est plus large que l'autre). Pour réduire le risque de choc électrique, cette fiche ne peut être insérée que d'une seule manière dans une prise polarisée. Si la fiche n'entre pas complètement dans la prise, retournez-la. Si elle ne rentre toujours pas, contacter un électricien qualifié.

ATTENTION : NE PAS tenter de contourner cette caractéristique de sécurité. Cela pourrait causer un risque de choc électrique.

AVERTISSEMENT — POUR RÉDUIRE LE RISQUE DE BRÛLURES, D'ÉLECTROCUTION, D'INCENDIE ET DE BLESSURES:

- Toujours débrancher le purificateur d'air lorsqu'il n'est pas utilisé.
- **NE PAS** faire fonctionner le purificateur d'air si sa fiche ou son cordon sont endommagés, ou s'il ne fonctionne pas correctement, a chuté ou a été endommagé de quelque façon que ce soit. Retourner l'appareil au Centre de réparation de HoMedics pour qu'il soit examiné et pour toute réparation ou tout réglage électrique ou mécanique.
- Ce purificateur d'air n'est pas prévu pour être utilisé dans les salles de bains, les buanderies et les endroits humides similaires en intérieur.
- **NE PAS** acheminer le cordon sous la moquette. Ne pas couvrir le cordon avec des tapis ou des articles semblables. Ne pas faire passer le cordon sous des meubles ou des appareils ménagers. Organiser le cordon à l'écart des zones de passage où il pourrait causer des trébuchements.
- Pour débrancher l'appareil, mettre d'abord toutes les commandes sur la position « Arrêt », puis retirer la fiche de la prise électrique.
- **NE PAS** incliner ni déplacer le purificateur d'air lorsqu'il est utilisé. Éteindre l'appareil et le débrancher avant de le déplacer.
- **NE PAS** insérer ni permettre à des objets étrangers d'entrer dans un orifice de ventilation ou d'échappement, car cela pourrait provoquer un choc électrique ou un incendie et endommager le purificateur d'air.
- **NE PAS** bloquer les entrées d'air et les orifices d'échappement de quelque manière que ce soit. Ne pas utiliser sur une surface molle, comme un lit, où les ouvertures pourraient être bloquées.
- Ce purificateur d'air ne doit être utilisé qu'aux fins décrites dans ce manuel. Toute autre utilisation non recommandée par le fabricant peut provoquer un incendie, un choc électrique ou des blessures.
- **NE PAS** utiliser à l'extérieur.
- Ce produit est réservé à un usage résidentiel.

CONSERVER CES INSTRUCTIONS IMPORTANTES À PORTÉE DE MAIN.

CARACTÉRISTIQUES ET FONCTIONNALITÉS UNIQUES

SYSTÈME DE FILTRATION DE TYPE HEPA TOUT-EN-UN

- **HEPA-TYPE FILTRATION**

Élimine jusqu'à 99% des particules en suspension dans l'air aussi infimes que 0,3 micron, comme les allergènes, le pollen, la poussière, les microbes, les squames animales, les odeurs, les spores de moisissures et la fumée de l'air qui traverse le filtre.

- **FILTRATION À CHARBON ANTI-ODEURS**

Réduit les odeurs ménagères et les COV (composés/gaz organiques volatils), tel que démontré par les tests effectués par des laboratoires indépendants.

- **PRÉFILTRE**

Capture les grosses particules.

IONISEUR AVEC FONCTION MARCHÉ/ARRÊT

Contribue à purifier l'air lorsqu'il est en marche.

2 VITESSES

Bas et haut.

VEILLEUSE

Veilleuse intégrée avec marche / arrêt.

INDICATEUR DE REMPLACEMENT DU FILTRE

S'allume lorsqu'il est temps de remplacer le filtre.

SUPERFICIE DE PIÈCE RECOMMANDÉE

8,3 M² / 90 Pi². Les purificateurs d'air portables sont plus efficaces lorsqu'ils sont utilisés dans une pièce fermée.

RENOUVELLEMENTS D'AIR PAR HEURE

Ce purificateur d'air remplace chaque heure l'air d'une pièce de 27 m²/291 pi² (en supposant un plafond de 2,43 m/8 pi) lorsqu'il est utilisé à haute vitesse.

PLATEAU D'AROMATHÉRAPIE

Comprend 3 tampons pour huile essentielle. Utiliser avec une huile essentielle (non fournie) pour diffuser la senteur.

PANNEAU DE COMMANDE (DÉTAIL)

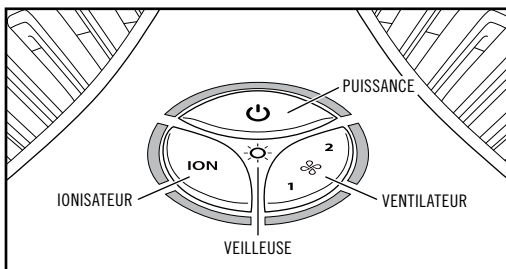

UNITÉ PRINCIPALE

PANNEAU DE CONTRÔLE

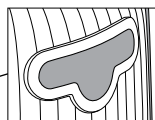
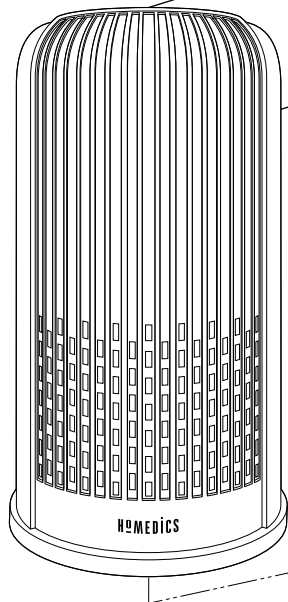

PLATEAU
D'AROMATHÉRAPIE
(RETOUR)

FILTRE TOUT-EN-UN DE TYPE HEPA

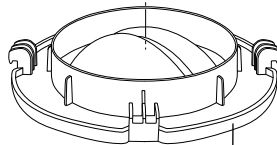
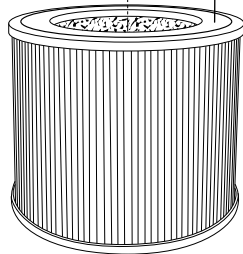



COUVERCLE
DU FILTRE

UTILISATION

AVANT DE METTRE L'APPAREIL EN MARCHÉ

- Retirer le purificateur d'air de la boîte et enlever le sac de protection en plastique transparent.
- Placer le purificateur d'air sur une surface ferme et horizontale.
- Brancher le cordon d'alimentation sur une prise électrique résidentielle.

BOUON MARCHÉ/ARRÊT ET RÉGLAGES DE VITESSE DU VENTILATEUR

- Pour mettre le purificateur d'air en marche, appuyer sur le bouton  d'alimentation.
- Ce purificateur d'air dispose de 2 réglages de vitesse du ventilateur : basse (1), et haute (2). Plus le réglage de la vitesse du ventilateur est élevé, plus rapide sera la purification de l'air. Pour sélectionner ou modifier la vitesse du ventilateur, appuyer sur le bouton  de vitesse du ventilateur jusqu'à ce que le réglage souhaité soit atteint.

RÉGLAGE DE L'IONISEUR AVEC FONCTION MARCHÉ/ARRÊT

Les particules ionisées ont une charge négative qui s'attachent aux particules en suspension dans l'air, ce qui facilite leur capture par le système de filtration. Appuyer sur le bouton **ION** de l'ioniseur pour mettre l'ioniseur en marche. Le voyant bleu s'allume pour indiquer que l'ioniseur est en cours d'utilisation. Appuyer une fois de plus sur le bouton **ION** de l'ioniseur pour éteindre l'ioniseur.

REMARQUE : Des particules de poussières peuvent s'accumuler sur les surfaces autour du purificateur d'air lorsque l'ioniseur est en cours d'utilisation. Ces particules de poussière peuvent être aspirées ou essuyées avec un chiffon doux et humide.

REMARQUE : De petits bruits d'explosion peuvent parfois se faire entendre lorsque l'ioniseur est utilisé. Ceci est normal.

REMARQUE : L'ioniseur produit moins d'ozone que les limites de 0,05 ppm établies par UL. L'ozone peut nuire aux oiseaux et aux petits animaux domestiques. Pour éviter l'accumulation d'ozone, utilisez l'ioniseur dans un endroit bien ventilé.

VEILLEUSE

Appuyez une fois pour allumer la veilleuse bleue. Appuyez à nouveau pour éteindre la veilleuse bleue.

PLATEAU D'AROMATHÉRAPIE

Utiliser une huile essentielle (non fournie) pour diffuser la senteur.

REMARQUE : À utiliser uniquement avec les tampons pour huiles essentielles HoMedics inclus. Ne pas ajouter d'huiles essentielles à tout autre endroit de l'appareil, au risque de causer des dommages.

REMARQUE : **Ne pas laisser un tampon imbibé d'huile essentielle dans le plateau d'aromathérapie si l'appareil ne va pas être utilisé pour une longue période.**

LES HUILES ESSENTIELLES SONT-ELLES DANGEREUSES POUR LES ANIMAUX DOMESTIQUES?

Toujours faire preuve de prudence lors de l'utilisation d'huiles essentielles à proximité d'animaux domestiques. Garder toutes les huiles essentielles et les produits d'aromathérapie (tels que les diffuseurs) hors de portée des animaux domestiques. Conserver les flacons ouverts hors de portée des animaux domestiques pour éviter l'ingestion. Il n'est pas recommandé d'appliquer directement des huiles essentielles sur les animaux domestiques, car ces derniers ont un odorat très développé et ils ne pourront pas éliminer l'odeur s'ils ne l'aiment pas ou si elle les dérange. Lors de la diffusion d'huiles essentielles à proximité d'animaux domestiques, toujours diffuser dans une zone bien ventilée et permettre aux animaux de quitter la pièce, par exemple en laissant une porte ouverte. Les animaux sont tous différents. Il convient donc d'observer soigneusement la réponse de chaque animal lors de l'utilisation initiale d'huiles essentielles. En cas d'irritation, arrêter d'utiliser l'huile essentielle. Il est recommandé de consulter un médecin en cas d'ingestion d'huiles essentielles.

AJOUT D'HUILES ESSENTIELLES

AVERTISSEMENT : L'AJOUT D'HUILES ESSENTIELLES AILLEURS QUE SUR LE PLATEAU D'AROMATHÉRAPIE ENDOMMAGERAIT LE PURIFICATEUR D'AIR.

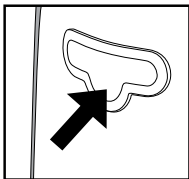

1. Le bac à huile est situé sur le côté du purificateur d'air.

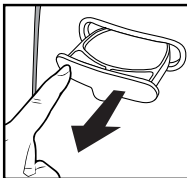

2. Pousser pour ouvrir et faire sortir le plateau.

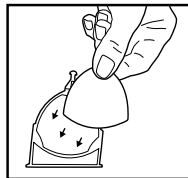

3. Installer un tampon d'aromathérapie (3 inclus) dans le plateau d'aromathérapie.

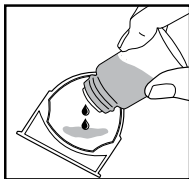

4. Verser 5 à 7 gouttes d'huile essentielle sur le tampon. Il est possible d'utiliser une plus grande quantité d'huiles essentielles en fonction des préférences.

AVERTISSEMENT : verser les huiles essentielles sur le tampon et PAS directement sur le plateau.

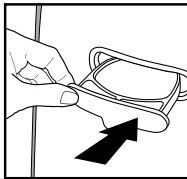

5. Replacer le plateau d'aromathérapie dans son compartiment et pousser pour fermer. L'arôme se libère automatiquement lorsque le purificateur d'air est mis en marche.

Pour acheter des tampons d'aromathérapie HoMedics d'origine, réf. UHE-PAD1, visiter le détaillant auprès duquel le purificateur d'air TotalClean HoMedics a été acheté ou visiter www.homedics.com (aux États-Unis) ou www.homedics.ca (au Canada).

Pour acheter des huiles essentielles HoMedics d'origine, visiter le détaillant auprès duquel le purificateur d'air TotalClean HoMedics a été acheté ou visiter www.homedics.com (aux États-Unis) ou www.homedics.ca (au Canada).

REPLACEMENT DES FILTRES

VOYANT DE REMPLACEMENT DU FILTRE

Le bouton d'alimentation s'allume en rouge lorsqu'il est temps de remplacer le filtre de type HEPA, ce qui est déterminé en fonction des heures d'utilisation du purificateur d'air.

REPLACEMENT DU FILTRE DE TYPE HEPA

Pour des performances optimales, remplacer le filtre tous les 12 mois dans des conditions d'utilisation normales.

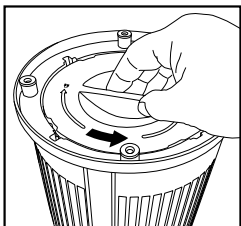

1. Débranchez le purificateur d'air et retournez-le. Tournez le couvercle du filtre comme indiqué pour le retirer.

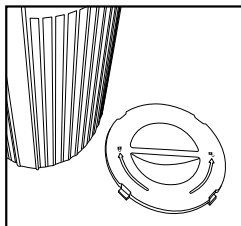

2. Retirez le couvercle du filtre et mettez-le de côté.

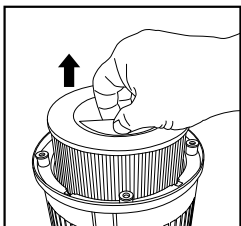

3. Tirez pour retirer l'ancien filtre.

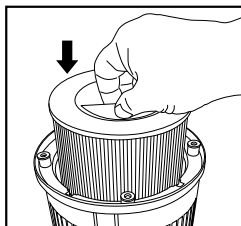

4. Faites glisser le nouveau filtre de type HEPA dans la cavité du filtre.

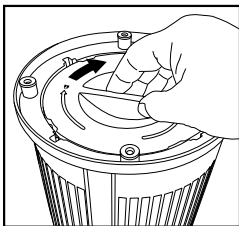

5. Réinstallez le couvercle du filtre et tournez-le vers la droite pour le verrouiller.

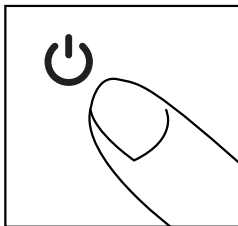

6. Brancher le cordon d'alimentation sur une prise électrique résidentielle. Mettre le purificateur d'air en marche. Appuyer pendant 3 secondes sur le bouton  d'alimentation pour réinitialiser le voyant.

NETTOYAGE ET ENTRETIEN

NETTOYAGE DU PRÉFILTRE

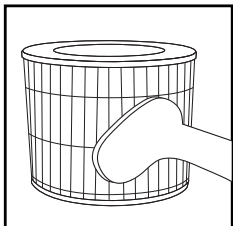

REMARQUE : Pour de meilleures performances, passer le préfiltre à l'aspirateur une fois par mois dans des conditions d'utilisation normales.

1. Débrancher le purificateur d'air.
2. Retirer le filtre de type HEPA de la manière décrite dans la section Remplacement du filtre de type HEPA.
3. Passer l'extérieur du filtre de type HEPA à l'aspirateur en utilisant l'accessoire brosse d'un aspirateur en veillant à bien le nettoyer.
4. Remettez le filtre de type HEPA dans l'épurateur d'air et fermez le couvercle du filtre.
5. Brancher le cordon d'alimentation sur une prise électrique résidentielle.

NETTOYAGE DU PLATEAU D'AROMATHÉRAPIE

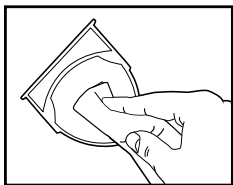

Ouvrir le plateau d'aromathérapie et retirer le tampon. Le tampon d'aromathérapie doit être remplacé lorsqu'une huile essentielle différente est utilisée. Si la même huile essentielle est utilisée, mettre le tampon d'aromathérapie de côté pour le réutiliser. Essuyer l'intérieur du plateau d'aromathérapie avec un chiffon doux. Replacer le tampon d'aromathérapie dans le plateau et pousser pour fermer.

REMARQUE : Retirer le tampon d'aromathérapie du plateau lorsque l'appareil est remisé

POUR UNE PERFORMANCE OPTIMALE :

- NE JAMAIS utiliser d'eau, de produits nettoyants ou de détergents ménagers pour nettoyer le filtre de type HEPA.
- Nettoyer l'extérieur de l'appareil avec un chiffon doux et sec si nécessaire.
- NE JAMAIS utiliser d'eau, de cire, de produit de polissage ou de solution chimique pour nettoyer l'extérieur de l'unité.
- Nettoyer la grille avec un chiffon doux et humide ou un accessoire à brosse à l'aide d'un aspirateur, au besoin.
- Passer le préfiltre à l'aspirateur une fois par mois dans des conditions d'utilisation normales.
- Remplacer le filtre de type HEPA tous les 12 mois dans des conditions d'utilisation normales.
- Toujours utiliser un filtre de rechange HoMedics d'origine pour obtenir des performances optimales.



Ce produit a obtenu le label ENERGY STAR en répondant aux directives strictes en matière d'efficacité énergétique définies par l'EPA américaine. Le potentiel d'assainissement de l'air ambiant et de bienfaits pour la santé des épurateurs d'air ambiant a été démontré. L'EPA n'endosse pas les allégations des fabricants concernant le degré auquel un produit spécifique produira un air intérieur plus sain. L'efficacité énergétique de ce modèle certifié ENERGY STAR est mesurée sur la base d'un rapport entre le débit d'air purifié (DAP) du modèle pour la fumée et l'énergie électrique qu'il consomme, ou DAP/Watt.

DÉPANNAGE

PROBLÈME	CAUSE POSSIBLE	SOLUTION
L'appareil ne fonctionne pas	<ul style="list-style-type: none">• L'appareil n'est pas branché• Le bouton d'alimentation n'a pas été pressé• L'appareil n'est pas alimenté	<ul style="list-style-type: none">• Brancher l'unité• Appuyer sur le bouton Marche/Arrêt pour mettre l'appareil en marche• Contrôler les circuits et les fusibles ou essayer une autre prise
Débit d'air réduit	<ul style="list-style-type: none">• La grille de protection est peut-être bloquée• Le préfiltre doit être passé à l'aspirateur• Le filtre de type HEPA doit être remplacé	<ul style="list-style-type: none">• Vérifier que rien ne bloque la sortie d'air et la grille• Passer le préfiltre à l'aspirateur en utilisant l'accessoire brosse de l'aspirateur.• Remplacer le filtre de type HEPA
Réduction de la performance anti-odeurs	<ul style="list-style-type: none">• Le filtre de type HEPA doit être remplacé	<ul style="list-style-type: none">• Remplacer le filtre de type HEPA
Bruit excessif	<ul style="list-style-type: none">• L'appareil n'est pas à niveau	<ul style="list-style-type: none">• Placer l'appareil sur une surface plane et stable
Le bouton d'alimentation clignote en rouge une fois que le filtre a été remplacé.	<ul style="list-style-type: none">• L'indicateur de remplacement du filtre doit être réinitialisé	<ul style="list-style-type: none">• Appuyer pendant 3 secondes sur le bouton d'alimentation jusqu'à ce que le voyant d'alimentation clignotant s'éteigne.



LEADERS IN HOME ENVIRONMENT

GARANTIE LIMITÉE DE 3 ANS

HoMedics vend ses produits avec l'intention qu'ils soient exempts de défauts de matériaux et de fabrication pour une période de 3 ans à compter de la date d'achat originale, sauf comme indiqué ci-dessous. HoMedics garantit que ses produits seront exempts de défauts de matériaux et de fabrication dans des conditions normales d'utilisation et d'entretien. Cette garantie ne s'applique qu'aux consommateurs et ne s'étend pas aux détaillants.

Pour obtenir un service de garantie sur le produit HoMedics, appeler un représentant du service à la clientèle pour obtenir de l'aide. Prière d'avoir le numéro de modèle du produit à disposition.

HoMedics n'autorise personne, y compris notamment les détaillants, les acheteurs/consommateurs subséquents ni les acheteurs à distance, à obliger HoMedics de quelque façon que ce soit autrement que conformément aux dispositions des présentes. Cette garantie ne couvre pas les dommages causés par une mauvaise utilisation ou un abus, un accident, l'utilisation d'un accessoire non autorisé quelconque, une modification du produit, une installation incorrecte, des réparations ou des modifications non autorisées, une utilisation incorrecte de l'électricité et de l'alimentation électrique, une perte de puissance, une chute du produit, le dysfonctionnement ou l'endommagement d'une pièce dû au non-respect des consignes d'entretien du fabricant, les dommages se produisant durant le transport, le vol, la négligence, le vandalisme, les conditions environnementales, la perte de l'usage au cours de la période durant laquelle le produit est dans un établissement de réparation ou en attente de pièces ou d'une réparation, ni toute autre condition hors du contrôle de HoMedics.

Cette garantie n'est valide que si le produit est acheté et utilisé dans le pays où il a été acheté. Un produit qui exige des modifications ou des adaptations pour lui permettre de fonctionner dans tout pays autre que le pays pour lequel il a été conçu, fabriqué, approuvé et/ou autorisé, ou la réparation de produits endommagés par ces modifications, ne sont pas couverts par cette garantie.

LA GARANTIE FOURNIE PAR LES PRÉSENTES CONSTITUE LA GARANTIE UNIQUE ET EXCLUSIVE. IL N'EXISTE AUCUNE AUTRE GARANTIE EXPRESSE OU TACITE, Y COMPRIS AUCUNE GARANTIE IMPLICITE DE QUALITÉ MARCHANDE OU D'ADAPTATION À UN USAGE PARTICULIER, NI AUCUNE AUTRE OBLIGATION DE LA PART DE LA SOCIÉTÉ À L'ÉGARD DES PRODUITS COUVERTS PAR CETTE GARANTIE. HOMEDICS NE SERA PAS RESPONSABLE DES DOMMAGES ACCESSOIRES, INDIRECTS OU SPÉCIAUX. EN AUCUN CAS CETTE GARANTIE NE REQUERRA PLUS QUE LA RÉPARATION OU LE REMPLACEMENT DE TOUTE PIÈCE AVÉRÉE DÉFECTUEUSE DANS LA PÉRIODE D'EFFET DE LA GARANTIE. AUCUN REMBOURSEMENT NE SERA ACCORDÉ. SI DES PIÈCES DE RECHANGE NE SONT PAS DISPONIBLES POUR L'ÉQUIPEMENT DÉFECTUEUX, HOMEDICS SE RÉSERVE LE DROIT DE SUBSTITUER LE PRODUIT AU LIEU DE LE RÉPARER OU DE LE REMPLACER.

Cette garantie ne s'étend pas à l'achat de produits ouverts, usagés, réparés, reconditionnés et/ou réemballés, y compris notamment à la vente de ces produits sur les sites Web de ventes aux enchères et/ou par l'intermédiaire de revendeurs de produits en gros ou excédentaires. Toute garantie concernant tout produit ou toute partie de produit réparé(e), remplacé(e), altéré(e) ou modifié(e) sans le consentement écrit préalable exprès de HoMedics doit immédiatement cesser et prendre fin.

Cette garantie confère des droits juridiques spécifiques. D'autres droits qui varient d'un État à l'autre ou d'un pays à l'autre peuvent s'appliquer. En raison de la réglementation de chaque État ou pays, certaines limitations et exclusions ci-dessus peuvent ne pas s'appliquer.

Pour plus d'informations concernant notre gamme de produits aux États-Unis, prière de visiter : www.homedics.com.

Pour le Canada, prière de visiter : www.homedics.ca.

COORDONNÉES DU SERVICE APRÈS-VENTE AUX ÉTATS UNIS

cservice@homedics.com

Du lundi au vendredi de 8 h 30 à 19 h

(heure normale de l'Est)

1-800-466-3342

COORDONNÉES DU SERVICE APRÈS-VENTE AU CANADA

cservice@homedicsgroup.ca

Du lundi au vendredi de 8 h 30 à 17 h

(heure normale de l'Est)

1-888-225-7378

HOMEDICS

LEADERS IN HOME ENVIRONMENT



POR FAVOR,
TÓMESE UN
MOMENTO AHORA

REGISTRE SU PRODUCTO EN:

www.homedics.com/register

Su valiosa contribución con respecto
a este producto nos ayudará a
desarrollar los productos que
deseará para el futuro.



TOTALCLEAN[®] 4IN1AIRPURIFIER

MANUAL DE INSTRUCCIONES E INFORMACIÓN SOBRE LA GARANTÍA

GARANTÍA LIMITADA DE 3 AÑOS

AP-T10

INSTRUCCIONES IMPORTANTES DE SEGURIDAD:

AL USAR PRODUCTOS ELÉCTRICOS, ESPECIALMENTE CUANDO HAY NIÑOS PRESENTES, SE DEBEN SEGUIR SIEMPRE PRECAUCIONES BÁSICAS DE SEGURIDAD, INCLUIDAS LAS SIGUIENTES:

LEA TODAS LAS INSTRUCCIONES ANTES DE USARLO.

PELIGRO — PARA REDUCIR EL RIESGO DE DESCARGA ELÉCTRICA:

- Siempre desenchufe el purificador de aire del tomacorriente inmediatamente después de utilizarlo y antes de limpiarlo o cambiar los filtros.
- Mantenga el cable alejado de superficies calientes.
- Siempre ponga el purificador de aire sobre una superficie firme y a nivel.
- Siempre ponga el purificador de aire al menos a 15 cm (6 pulgadas) de las paredes y a 91 cm (3 pies) de fuentes de calor tales como estufas, radiadores o calentadores.
- NO intente agarrar un electrodoméstico que haya caído en el agua. Desenchúfelo inmediatamente.
- NO ponga ni guarde electrodomésticos donde puedan caerse o ser empujados a una bañera o a un lavabo.
- NO lo ponga ni lo deje caer en agua o en otros líquidos.
- Manténgalo seco — NO lo opere cuando se encuentre mojado o húmedo.
- Revise el cable y las conexiones del enchufe de su purificador de aire. Conexiones defectuosas en el tomacorriente o enchufes sueltos pueden hacer que el tomacorriente o el enchufe se recalienten. Asegúrese de que el enchufe queda sujeto firmemente en el tomacorriente.

Este producto cumple con la concentración máxima permitida de ozono de 0.050 partes por millón en volumen (ppmv) en un periodo de 24 horas. El Health Canada Guideline 2010 recomienda que el tiempo máximo de exposición, de acuerdo a un tiempo promedio de 8 horas, es de 0.020 ppmv o menos al ser probado en una habitación sellada y controlada de aproximadamente 30 m3.

NOTA : Este aparato tiene una clavija polarizada (una pata es más ancha que la otra). Para reducir el riesgo de choque eléctrico, este enchufe está diseñado para encajar sólo en un tomacorriente polarizado. En caso de que el enchufe no encaje del todo en el tomacorriente, invertir la posición del enchufe. Si aun así no encaja, llame a un electricista calificado..

PRECAUCIÓN: NO intente modificar esta medida de seguridad. Si lo hace, podría tener como consecuencia un riesgo de descarga eléctrica.

ADVERTENCIA — REDUCIR EL RIESGO DE QUEMADURAS, INCENDIO, DESCARGA ELÉCTRICA O LESIONES PERSONALES:

- Siempre desconecte el purificador de aire cuando no esté en uso.
- NO opere el purificador de aire con un cable o un enchufe dañado, o después de un mal funcionamiento del purificador de aire, o cuando lo haya dejado caer o se haya dañado de alguna forma. Devuélvalo al Centro de Servicio de HoMedics para examen, ajuste eléctrico o mecánico, o reparación.
- Este purificador de aire no está diseñado para ser utilizado en el baño, en áreas de lavandería y en ubicaciones húmedas en interiores similares.
- NO pase el cable debajo de la alfombra. No cubra el cable con trapos, alfombras de pasillos o cubiertas similares. No pase el cable por debajo de muebles o aparatos. Disponga el cable lejos de áreas de tráfico donde alguien pueda tropezarse con él.
- Para desconectar el purificador de aire, ponga primero todos los controles en la posición de apagado (off), y a continuación, quite el enchufe del tomacorriente.
- NO incline ni mueva el purificador de aire mientras está en operación. Apague y retire el enchufe del tomacorriente antes de moverlo.
- NO inserte ni permita que objetos extraños ingresen a ninguna abertura de ventilación o escape, ya que esto puede causar una descarga eléctrica, un incendio, o dañar el purificador de aire.
- NO bloquee las entradas o salidas de aire de ninguna manera. No lo use sobre ninguna superficie blanda, como una cama, donde las aberturas puedan bloquearse.
- Utilice este purificador de aire sólo para el uso previsto que se describe en este manual. Cualquier otro uso no recomendado por el fabricante puede causar un incendio, una descarga eléctrica, o lesiones personales.
- NO lo utilice en exteriores.
- Este producto es únicamente para uso en el hogar.

GUARDE ESTAS INSTRUCCIONES IMPORTANTES PARA UNA REFERENCIA FÁCIL.

CARACTERÍSTICAS Y ESPECIFICACIONES ÚNICAS

SISTEMA DE FILTRACIÓN TODO EN UNO TIPO HEPA

- **FILTRACIÓN DE TIPO HEPA**

Elimina hasta el 99% de las partículas suspendidas en el aire de tamaños tan pequeños como 0.3 micras, por ejemplo alérgenos, polen, gérmenes del polvo, caspa de mascotas, olores, esporas de moho y humo del aire que pasa a través del filtro.

- **FILTRATION À CHARBON ANTI-ODEURS**

Reduce olores y compuestos orgánicos volátiles/gases como se muestra por pruebas de laboratorio independientes.

- **PREFILTRO**

Captura partículas grandes.

IONIZADOR CON ENCEDIDO/APAGADO

Cuando está encendido, el ionizador asiste en el proceso de purificación de aire.

2 VELOCIDADES

Bajo, y alto.

LUZ DE NOCHE

Luz nocturna incorporada con encendido / apagado.

INDICADOR DE REEMPLAZO DE FILTRO

Se ilumina cuando es momento de reemplazar el filtro.

TAMAÑO DE HABITACIÓN SUGERIDO

90 ft² / 8.3 m². Los purificadores de aire portátiles son más efectivos en una habitación cerrada.

CAMBIOS DE AIRE POR HORA

Este purificador de aire cambiará el aire de una habitación de 27 m² / 291 ft² cada hora en alta velocidad, considerando un techo de 2.43 m / 8 ft de altura.

CHAROLA PARA ACEITES ESENCIALES

Incluye 3 almohadillas para aceite esencial. Úselo con aceite esencial (no incluido) para dispersar la esencia en el aire.

PANEL DE CONTROL (DETALLE)

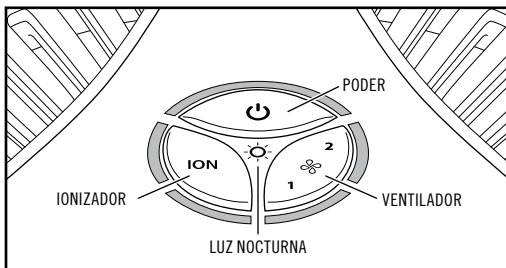

UNIDAD PRINCIPAL PANEL DE CONTROL

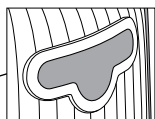
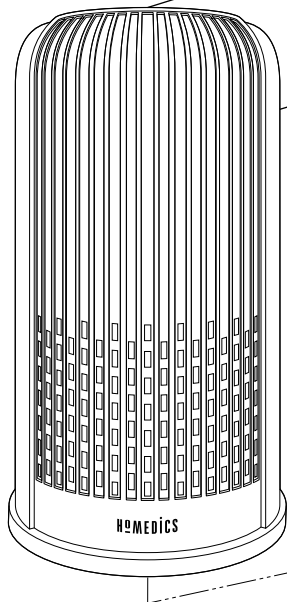

CHAROLA PARA ACEITES ESENCIALES (ATRÁS)

FILTRO HEPA-TOPE TODO EN UNO

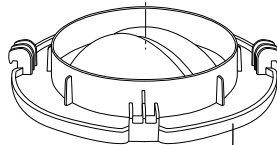
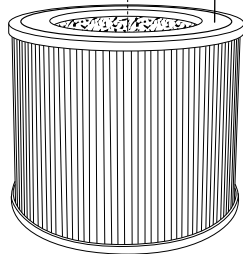



TAPA DEL FILTRO

CÓMO UTILIZARLO

ANTES DE ENCENDER LA UNIDAD

- Saque el purificador de aire de la caja y retire la bolsa plástica transparente protectora.
- Ponga el purificador de aire sobre una superficie firme y nivelada.
- Conecte el cable en un tomacorriente doméstico.

ENCENDIDO/APAGADO Y AJUSTES DE LA VELOCIDAD DEL VENTILADOR

- Para encender el purificador de aire, presione el botón  encendido.
- Este purificador de aire tiene 2 ajustes de velocidad: baja (1), y alta (2). Entre más alto sea el ajuste de la velocidad del ventilador, más rápido se purificará el aire. Para seleccionar o cambiar la velocidad del ventilador, presione el botón  velocidad del ventilador hasta alcanzar la velocidad deseada.

AJUSTE DEL IONIZADOR CON ENCENDIDO/APAGADO

Los iones son partículas con carga negativa que se adhieren a las partículas en el aire, haciéndolas más fácil de capturar por el sistema de filtrado. Presione el botón **ION** del ionizador para encenderlo. La luz azul se iluminará para indicar que el ionizador está en uso. Oprima de nuevo el botón **ION** del ionizador para apagarlo.

NOTA : Las partículas de polvo se pueden acumular en las superficies que rodean el purificador de aire cuando el ionizador está en uso. Estas partículas de polvo se pueden aspirar o limpiar utilizando un trapo suave y seco.

NOTA : Es posible que escuche un chasquido ocasional durante el uso del ionizador. Esto es normal.

NOTA : El ionizador produce menos ozono que el límite establecido por UL de 0.05 ppm. El ozono puede ser dañino para las aves y para pequeñas mascotas. Para evitar acumulación de ozono, utilice la característica de ionizado en un área bien ventilada.

LUZ NOCTURNA

Presione una vez para encender la luz de noche azul. Presione nuevamente para apagar la luz azul.

CHAROLA PARA ACEITES ESENCIALES

Use aceite esencial (no incluido) para dispersar la esencia en el aire.

NOTA : De uso exclusivo con las almohadillas para aceites esenciales HoMedics incluidas. No agregue los aceites esenciales en ningún otro lugar en la unidad ya que puede dañarla.

NOTA : **No deje ninguna almohadilla para aceites esenciales rellena en la charola para aceites si no lo va a usar durante un período prolongado.**

¿ES SEGURO USAR ACEITES ESENCIALES CUANDO HAY MASCOTAS?

Siempre debemos tener precaución al usar aceites esenciales en la cercanía de las mascotas. Mantenga todos los aceites esenciales y los productos de aromaterapia (como los difusores) fuera del alcance de las mascotas. Mantenga las botellas abiertas lejos de las mascotas para evitar que consuman el producto. No recomendamos el uso tópico de los aceites en las mascotas, ya que tienen un agudo sentido del olfato y no se pueden quitar el aceite si no les gusta o les está molestando. Cuando difunda aceites esenciales cerca de las mascotas, siempre hágalo en un área bien ventilada y deje la opción de que las mascotas salgan del espacio, dejando una puerta abierta, por ejemplo. Todos los animales son diferentes, así que observe cómo responde cada uno cuando les presente un aceite esencial por primera vez. Si se presenta irritación, deje de usar el aceite esencial. Recomendamos buscar atención médica si ocurre la ingesta del aceite esencial.

AGREGAR LOS ACEITES ESENCIALES

ADVERTENCIA: COLOCAR EL ACEITE EN UN LUGAR DIFERENTE DE LA CHAROLA PARA ACEITE DAÑARÁ EL PURIFICADOR.

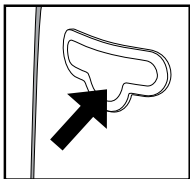

1. La bandeja de aceite se encuentra en el lado del purificador de aire.

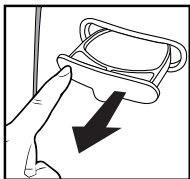

2. Empuje para abrir y retirar la charola.

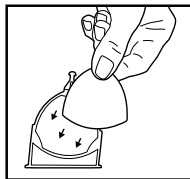

3. Coloque 1 almohadilla para aromas (se incluyen 3) en la charola para aceites.

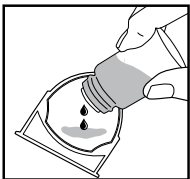

4. Agregue 5 a 7 gotas de aceite en la almohadilla. Puede utilizar más o menos en función de su preferencia personal. **ADVERTENCIA: Solo coloque el aceite esencial en la almohadilla y NO directamente en la charola.**

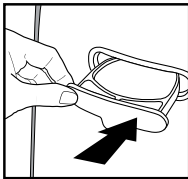

5. Vuelva a colocar la charola en su compartimento y empuje para cerrar. La esencia iniciará automáticamente cuando se encienda el purificador.

Para comprar repuestos originales de almohadillas para aceites esenciales de HoMedics (modelo UHE-PAD1) visite al minorista con el que compró su purificador de aire TotalClean de HoMedics, o bien visite www.homedics.com (EUA) o www.homedics.ca (CANADÁ).

Para comprar aceites esenciales originales de HoMedics visite al minorista con el que compró su purificador de aire TotalClean de HoMedics, o bien visite www.homedics.com (EUA) o www.homedics.ca (CANADÁ).

REEMPLAZO DEL FILTRO

NOTIFICACIÓN DE REEMPLAZO DE FILTRO

El botón de encendido se ilumina en color rojo cuando llega el momento de sustituir el filtro tipo HEPA conforme a las horas de uso del purificador de aire.

REEMPLAZAR EL FILTRO TIPO HEPA

Para un rendimiento óptimo, reemplace cada 12 meses bajo condiciones de uso normal.

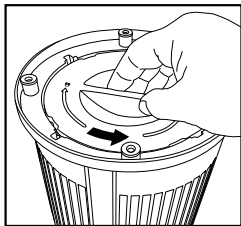

1. Desenchufe el purificador de aire y déle la vuelta. Gire la tapa del filtro como se indica para quitar.

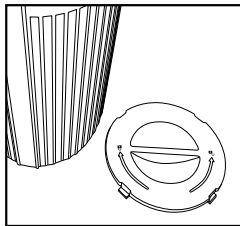

2. Retire la tapa del filtro y póngala a un lado.

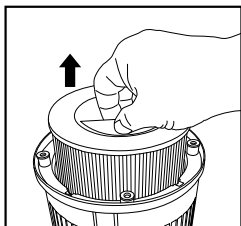

3. Tire para quitar el filtro viejo.

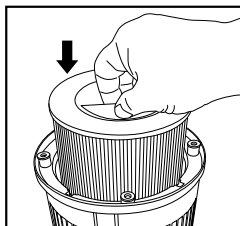

4. Deslice el nuevo filtro tipo HEPA en la cavidad del filtro.

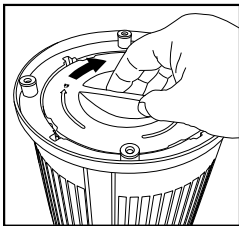

5. Vuelva a instalar la cubierta del filtro y gírela hacia la derecha para trabarla en su lugar.

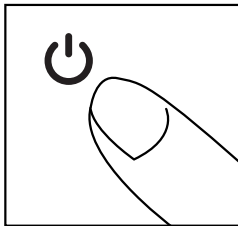

6. Conecte el cable en un tomacorriente doméstico. Encienda el purificador de aire. Presione y mantenga presionado el botón  de encendido durante 3 segundos para reiniciar el indicador.

LIMPIEZA Y MANTENIMIENTO

LIMPIEZA DEL PREFILTRO

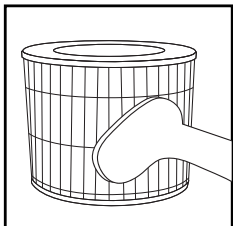

NOTA : Para un mejor rendimiento, limpie el prefiltro con la aspiradora una vez al mes bajo condiciones normales de uso.

1. Desconecte el purificador de aire.
2. Retire el filtro tipo HEPA como se describe en la sección “Reemplazo del filtro tipo HEPA”.
3. Utilice el accesorio provisto de cepillo de su aspiradora para aspirar el exterior del filtro tipo HEPA y limpiarlo minuciosamente.
4. Coloque el filtro de tipo HEPA en el purificador de aire y cierre la cubierta del filtro.
5. Conecte el cable en un tomacorriente doméstico.

PARA LIMPIAR LA CHAROLA PARA ACEITES ESENCIALES

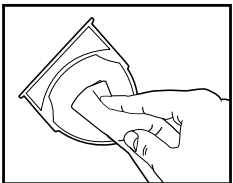

Abra la charola para aceites esenciales y retire la almohadilla. Debe cambiar la almohadilla para aceites esenciales cuando vaya a usar un aceite esencial con diferente aroma. Si piensa seguir usando después un aroma, guarde la almohadilla que haya usado con ese aceite esencial para reutilizarla. Limpie con un paño suave el interior de la charola para aceites esenciales. Vuelva a colocar la almohadilla para aceites esenciales en la charola y ciérrela.

NOTA : Saque la almohadilla de la charola para aceites cuando necesite almacenar la unidad.

PARA UN MEJOR DESEMPEÑO :

- **NUNCA** utilice agua ni ningún limpiador o detergente domésticos para limpiar el filtro tipo HEPA.
- Limpie la parte exterior de la unidad con un paño suave y seco cuando sea necesario.
- **NUNCA** utilice agua, cera, brillo o alguna solución química para limpiar el exterior de la unidad.
- Limpie la parrilla con un paño suave y seco o con el cepillo de la aspiradora siempre ser necesario.
- aspire el prefiltro cada mes bajo condiciones normales de uso.
- Reemplace el filtro tipo HEPA cada 12 meses de uso (en condiciones de uso normal).
- Utilice siempre filtros de reemplazo HoMedics genuinos para un rendimiento óptimo.



Este producto obtuvo la etiqueta ENERGY STAR por cumplir los estrictos lineamientos de energía establecidos por la Agencia de Protección Ambiental (EPA, por sus siglas en inglés) de los Estados Unidos. Los limpiadores del aire en habitaciones han demostrado su potencial para mejorar la calidad del aire y brindar beneficios para la salud. La EPA no respalda las afirmaciones del fabricante relacionadas con el grado en que un producto específico producirá un aire más saludable en interiores. La eficiencia de energía de este modelo con certificación ENERGY STAR se mide de acuerdo con una proporción entre la tasa de entrega de aire limpio (CADR, por sus siglas en inglés) del modelo para Humo y la energía eléctrica que consume, o CADR/vatios.

SOLUCIÓN DE PROBLEMAS

PROBLEMA	POSIBLE CAUSA	SOLUCIÓN
La unidad no funciona	<ul style="list-style-type: none">• La unidad no está conectada• Botón de encendido no presionado• No hay energía en la unidad	<ul style="list-style-type: none">• Conecte la unidad• Presione el botón encendido/apagado (on/off) para encenderla• Revise los circuitos y los fusibles, pruebe en un tomacorriente diferente
Flujo de aire reducido	<ul style="list-style-type: none">• La rejilla puede estar bloqueada• El prefiltro requiere de aspirado• Es necesario reemplazar el filtro tipo HEPA	<ul style="list-style-type: none">• Revise para asegurarse de que nada bloquee la rejilla y la salida de aire• aspire el prefiltro utilizando el cepillo de su aspiradora• Reemplace el filtro tipo HEPA
Eliminación reducida de olor	<ul style="list-style-type: none">• Es necesario reemplazar el filtro tipo HEPA	<ul style="list-style-type: none">• Reemplace el filtro tipo HEPA
Ruido excesivo	<ul style="list-style-type: none">• La unidad no está nivelada	<ul style="list-style-type: none">• Coloque la unidad sobre una superficie plana y uniforme
El botón de encendido parpadea en color rojo después del reemplazo del filtro.	<ul style="list-style-type: none">• El indicador de reemplazo del filtro debe reiniciarse	<ul style="list-style-type: none">• Presione y mantenga presionado el botón de encendido durante 3 segundos hasta que se apague la luz parpadeante de encendido.

GARANTÍA LIMITADA DE 3 AÑOS

HoMedics vende sus productos con la intención de que estén libres de defectos de fabricación y mano de obra por un periodo de 3 años a partir de la fecha de compra original, con excepción de lo que se indica a continuación. HoMedics garantiza que sus productos estarán libres de defectos en materiales y mano de obra bajo uso normal y servicio normales. Esta garantía se extiende sólo a los consumidores y no se extiende a los minoristas.

Para obtener el servicio de garantía en su producto HoMedics, comuníquese con un representante de relaciones con el cliente para obtener ayuda. Asegúrese de tener a la mano el número de modelo del producto.

HoMedics no autoriza a nadie, incluyendo, pero no limitado a, minoristas, el comprador posterior del producto de un minorista o los compradores remotos, a obligar a HoMedics en cualquier forma más allá de los términos aquí establecidos. Esta garantía no cubre los daños causados por mal uso o abuso; accidente; conexión de accesorios no autorizados; alteración del producto; instalación incorrecta; reparaciones o modificaciones no autorizadas; uso inapropiado de energía eléctrica/fuente de alimentación; pérdida de alimentación eléctrica; caída del producto; funcionamiento incorrecto o daño de una parte operativa por no proporcionar el mantenimiento recomendado por el fabricante; daño al transportarlo; robo; negligencia; vandalismo; o condiciones ambientales; pérdida del uso durante el período en que el producto se encuentre en una instalación de reparación o en espera de partes o de reparación; o cualquier otra condición ajena al control de HoMedics.

Esta garantía sólo es efectiva si el producto se adquiere y se opera en el país en el que ha sido adquirido. Un producto que requiera modificaciones o adaptaciones para que funcione en cualquier otro país que no sea el país para el cual fue diseñado, fabricado, aprobado y/o autorizado, o la reparación de productos dañados por estas modificaciones no está cubierto por esta garantía.

LA GARANTÍA PROPORCIONADA EN ESTE DOCUMENTO SERÁ LA GARANTÍA ÚNICA Y EXCLUSIVA. NO HABRÁ NINGUNA OTRA GARANTÍA EXPLÍCITA O IMPLÍCITA, INCLUYENDO CUALQUIER GARANTÍA IMPLÍCITA DE COMERCIABILIDAD O DE IDONEIDAD O CUALQUIER OTRA OBLIGACIÓN POR PARTE DE LA COMPAÑÍA CON RESPECTO A LOS PRODUCTOS CUBIERTOS POR ESTA GARANTÍA. HOMEDICS NO SERÁ RESPONSABLE POR DAÑOS INCIDENTALES, SECUNDARIOS O ESPECIALES. EN NINGÚN CASO ESTA GARANTÍA PRECISA MÁS DE LA REPARACIÓN O REEMPLAZO DE CUALQUIER PARTE O PARTES QUE SE DETERMINE QUE TIENEN ALGUNO DEFECTO EN EL PERIODO DE VIGENCIA DE LA GARANTÍA. NO SE OTORGARÁN REEMBOLSOS. SI NO HAY PIEZAS DE RECAMBIO DISPONIBLES PARA MATERIALES DEFECTUOSOS, HOMEDICS SE RESERVA EL DERECHO DE HACER SUBSTITUCIONES DE PRODUCTOS EN LUGAR DE REPARACIÓN O REEMPLAZO.

Esta garantía no se extiende a la compra de productos abiertos, usados, reparados, reempacados y/o revendidos, incluyendo pero no limitados a la venta de dichos productos en sitios de subastas en Internet y/o ventas de dichos productos por revendedores de excedentes o a granel. Todas y cada una de las garantías cesarán y terminarán inmediatamente en cuanto a los productos o partes de los mismos que sean reparados, reemplazados, alterados o modificados sin el previo consentimiento expreso y por escrito de HoMedics.

Esta garantía le otorga derechos legales específicos. Usted puede gozar de derechos adicionales, los cuales pueden variar de un estado a otro y de un país a otro. Debido a las regulaciones de cada estado y de cada país, algunas de las limitaciones y exclusiones anteriores pueden no aplicarse a usted.

Para obtener más información sobre nuestra línea de productos en EUA, visite: www.homedics.com.

Para Canadá, por favor, visite: www.homedics.ca.

PARA SERVICIO EN EUA

cservice@homedics.com

De lunes a viernes de 8:30 am - 7:00 pm

(hora del este)

1-800-466-3342

PARA SERVICIO EN CANADÁ

cservice@homedicsgroup.ca

De lunes a viernes de 8:30 am - 5:00 pm

(hora del este)

1-888-225-7378