



by **HOMEDICS**

Por servicio o reparación, no devuelva esta unidad al distribuidor. Póngase en contacto con Relaciones con el Consumidor de HoMedics por el:

Correo:  
HoMedics, Inc.  
Service Center  
Dept. 168  
3000 Pontiac Trail  
Commerce Township,  
MI 48390

Correo electrónico:  
cservice@homedics.com

Teléfono:  
1-800-466-3342  
Horario comercial:  
8:30am a 5pm Hora del Este  
De lunes a viernes

Distribuido por  
**HOMEDICS**

HoMedics, Inc.  
3000 Pontiac Trail  
Commerce Township, MI  
48390

Impreso en China

### Garantía limitada por cinco años

HoMedics vende sus productos con la intención de que no tengan defectos de fabricación ni de mano de obra por un plazo de cinco años a partir de la fecha de compra original, con las siguientes excepciones. HoMedics garantiza que sus productos no tendrán defectos de material ni de mano de obra bajo condiciones de uso y servicio normales. Este monitor de presión sanguínea cumple con los requisitos de la prueba de ciclos de medición simulada según la norma EN1060-3, parte 8.10. Esta garantía se extiende únicamente a consumidores y no a distribuidores.

Para obtener servicio para su producto HoMedics, envíe por correo el producto y su recibo de compra fechado (como comprobante de compra), con franqueo pago, a la siguiente dirección:

HoMedics Consumer Relations  
Service Center Dept. 168  
3000 Pontiac Trail  
Commerce Township, MI 48390

No se aceptarán pagos contra entrega.

HoMedics no autoriza a nadie, incluyendo, pero sin limitarse a, distribuidores, posteriores consumidores compradores del producto a un distribuidor, o compradores remotos, a obligar a HoMedics de forma alguna más allá de las condiciones aquí establecidas. La garantía de este producto no cubre daños causados por uso inadecuado o abuso, accidente, conexión de accesorios no autorizados, alteración del producto, instalación inadecuada, reparaciones o modificaciones no autorizadas, uso inadecuado de la fuente de energía/electricidad, cortes de energía, caída del producto, funcionamiento incorrecto o daño de una pieza de funcionamiento debido al no cumplimiento del mantenimiento recomendado por el fabricante, daños durante el transporte, robo, descuido, vandalismo, condiciones climáticas, pérdida de uso en el período durante el cual el producto está en una instalación de reparación o a la espera de piezas o reparación, o cualquier otra condición, sin importar cual sea, que se encuentre fuera del control de HoMedics.

Esta garantía es válida únicamente si el producto es comprado y operado en el país en el cual se compró el producto. Un producto que requiera modificaciones o adaptación para habilitar su funcionamiento en cualquier país que no sea aquél para el que fue diseñado, fabricado, aprobado y/o autorizado, o la reparación de productos dañados por estas modificaciones no están cubiertos bajo esta garantía.

LA GARANTÍA AQUÍ ESTABLECIDA SERÁ LA ÚNICA Y EXCLUSIVA GARANTÍA. NO HABRÁ NINGUNA OTRA GARANTÍA EXPRESA NI IMPLÍCITA, INCLUYENDO NINGUNA GARANTÍA DE COMERCIALIZACIÓN O APTITUD NI NINGUNA OTRA OBLIGACIÓN POR PARTE DE LA COMPAÑÍA CON RESPECTO A PRODUCTOS CUBIERTOS POR ESTA GARANTÍA. HOMEDICS NO TENDRÁ RESPONSABILIDAD ALGUNA POR NINGÚN DAÑO INCIDENTAL, CONSECUENTE NI ESPECIAL. BAJO NINGÚN CONCEPTO ESTA GARANTÍA REQUERIRÁ MÁS QUE LA REPARACIÓN O CAMBIO DE ALGUNA PIEZA O PIEZAS QUE SE HALLEN DEFECTUOSAS DENTRO DEL PERÍODO DE VIGENCIA DE ESTA GARANTÍA. NO SE EFECTUARÁN REEMBOLSOS. SI NO HAY PIEZAS DE REPUESTO DISPONIBLES PARA LOS MATERIALES DEFECTUOSOS, HOMEDICS SE RESERVA EL DERECHO DE REALIZAR SUSTITUCIONES EN VEZ DE REPARAR O CAMBIAR.

Esta garantía no se extiende a la compra de productos abiertos, usados, reparados, embalados otra vez y/o abiertos y vueltos a cerrar, incluyendo entre otras cosas la venta de dichos productos en sitios de remate por Internet y/o la venta de dichos productos por revendedores o mayoristas. Todas y cada una de las garantías cesarán y terminarán inmediatamente con respecto a cualquier producto o pieza del mismo que estén reparados, cambiados, alterados o modificados sin el consentimiento previo explícito y por escrito de HoMedics.

Esta garantía le proporciona derechos legales específicos. Es posible que usted tenga derechos adicionales que pueden variar de un país a otro. Debido a las regulaciones de ciertos países, es posible que algunas de las limitaciones y exclusiones no se apliquen en su caso.

Por más información con respecto a nuestra línea de productos en los EE.UU., visitenos en:  
www.homedics.com

©2009-2010 HoMedics, Inc. y sus compañías afiliadas, reservados todos los derechos.  
HoMedics es una marca registrada de HoMedics, Inc. y sus compañías afiliadas.  
Smart Measure™ es una marca registrada de HoMedics Inc. y sus compañías afiliadas.  
Reservados todos los derechos.

IB-LDRBPA040A



by **HOMEDICS**

# Automatic Blood Pressure Monitor



LDRBPA-040

El manual en español  
empieza en la página 30

**5** year  
limited warranty

# TABLE OF CONTENTS

## INTRODUCTORY INFORMATION:

<b>Important Product Notices and Safety Instructions .....</b>	<b>3</b>
<b>About Blood Pressure .....</b>	<b>5</b>
<b>What is Blood Pressure?</b>	
<b>Why Measure Your Blood Pressure?</b>	
<b>Blood Pressure Standard.....</b>	<b>5</b>
<b>How This Blood Pressure Monitor Works .....</b>	<b>7</b>

## USAGE INFORMATION:

<b>Name/Function of Each Part .....</b>	<b>8</b>
<b>Display Explanations .....</b>	<b>9</b>
<b>Installing Batteries .....</b>	<b>11</b>
<b>Date &amp; Time Set Procedure.....</b>	<b>13</b>
<b>Using the Cuff .....</b>	<b>14</b>
<b>Measurement Procedure.....</b>	<b>17</b>
<b>Risk Category Index .....</b>	<b>20</b>
<b>Recalling Values from Memory.....</b>	<b>21</b>
<b>Clearing Values from Memory .....</b>	<b>22</b>
<b>Important Notes Regarding Your Blood Pressure Measurement.....</b>	<b>22</b>

<b>Care, Maintenance &amp; Cleaning .....</b>	<b>24</b>
<b>Potential for Electromagnetic Interference .....</b>	<b>26</b>
<b>Troubleshooting.....</b>	<b>27</b>
<b>Specifications .....</b>	<b>28</b>
<b>5 Year Limited Warranty.....</b>	<b>29</b>

# IMPORTANT PRODUCT NOTICES AND SAFETY INSTRUCTIONS

When using your blood pressure monitor, basic precautions should always be followed. Please read and follow all instructions and warnings before using this product. Save these instructions for future reference.

- Please note that this is a home healthcare product only and it is not intended to serve as a substitute for the advice of a physician or medical professional.
- Do not use this device for diagnosis or treatment of any health problem or disease. Measurement results are for reference only. Consult a healthcare professional for interpretation of pressure measurements. Contact your physician if you have or suspect any medical problem. Do not change your medications without the advice of your physician or healthcare professional.
- Proper cuff size is critical for accurate measurements. Follow the instructions in this manual and printed on the arm cuff to ensure the appropriate size of cuff is being used.
- This device may have difficulty determining the proper blood pressure for individuals with irregular heartbeat, diabetes, poor circulation of blood, kidney problems or for users who have suffered from a stroke.
- The pulse display is not suitable for checking the frequency of heart pacemakers.

- Electromagnetic interference: The device contains sensitive electronic components. Avoid strong electrical or electromagnetic fields in the direct vicinity of the device (e.g. mobile telephones, microwave ovens). These may lead to temporary impairment of measurement accuracy.
- Use blood pressure monitor only for its intended use.
- Do not wrap the cuff around body parts other than your arm.
- Not for use by or on persons under the age of 18.
- Please use only 1.5V AA alkaline batteries for power supply.

Blood pressure measurements determined with this device are equivalent to those obtained by a trained observer using the cuff/stethoscope auscultatory method, within the limits prescribed by the American National Standard, *Manual, electronic, or automated sphygmomanometers*.

## ABOUT BLOOD PRESSURE

### **What is Blood Pressure?**

Blood pressure is the pressure exerted on the artery walls while blood flows through the arteries. The pressure measured when the heart contracts and sends blood out of the heart is systolic (highest) blood pressure. The pressure measured when the heart dilates with blood flowing back into the heart is called diastolic (lowest) blood pressure.

### **Why Measure Your Blood Pressure?**

Among today's various health problems, those associated with high blood pressure are very common. High blood pressure dangerously correlates with cardiovascular diseases. Therefore, blood pressure monitoring is important for identifying those at risk.

## BLOOD PRESSURE STANDARD

The table on page 6 contains defined levels for hypertension that are publicly available from the National Heart Lung and Blood Institute at the U.S. National Institutes of Health (NIH)

([http://www.nhlbi.nih.gov/health/dci/Diseases/Hbp/HBP\\_WhatIs.html](http://www.nhlbi.nih.gov/health/dci/Diseases/Hbp/HBP_WhatIs.html)).

Users can compare their own blood pressure readings against these defined levels to determine if they may be potentially at increased risk.

This table is applicable to most adults aged 18 and older. Blood pressure tends to go up and down, even in people who normally don't have high readings. If your numbers stay above the "normal" range most of the time, you may be at increased risk and should consult your physician.

Category	Systolic (mmHg)		Diastolic (mmHg)
Normal	Less than 120	and	Less than 80
Prehypertension	120-139	or	80-89
High Blood Pressure			
Stage 1	140-159	or	90-99
Stage 2	160 or higher	or	100 or higher

Although one can easily find where their own blood pressure readings fall on this table, this monitor comes equipped with a Risk Category Index that automatically compares each reading to the defined levels and provides a helpful cue if your reading falls into one of the stages that could potentially indicate increased risk. See page 20 for more information on this feature.

Please note that cues provided by this monitor are only intended to assist you in using this table. The table and cues are only provided for convenience to help you understand your non-invasive blood pressure reading as it relates to the NIH information. They are not a substitute for a medical examination by your physician. It is important for you to consult with your physician regularly. Your physician will tell you your normal blood pressure range as well as the point at which you may actually be considered to be at risk.

## HOW THIS BLOOD PRESSURE MONITOR WORKS

This monitor uses Smart Measure™ Technology to detect your systolic pressure, diastolic pressure and pulse. With one touch of a button, the cuff will automatically inflate to block the blood flow through your artery. Next, the deflation process starts. Smart Measure™ Technology enables the monitor to automatically inflate and deflate at the appropriate level for each individual. Please note that any muscle movement during inflation or deflation will cause measurement error. When measurement is complete, the monitor will display your systolic pressure, diastolic pressure, and pulse readings.

The monitor automatically finds where your measurement results fall on the NIH's National Heart Lung and Blood Institute's table and provides a cue if your reading falls into one of the stages that could potentially indicate increased risk. Please refer to page 20 for more information on this feature.

## NAME/FUNCTION OF EACH PART

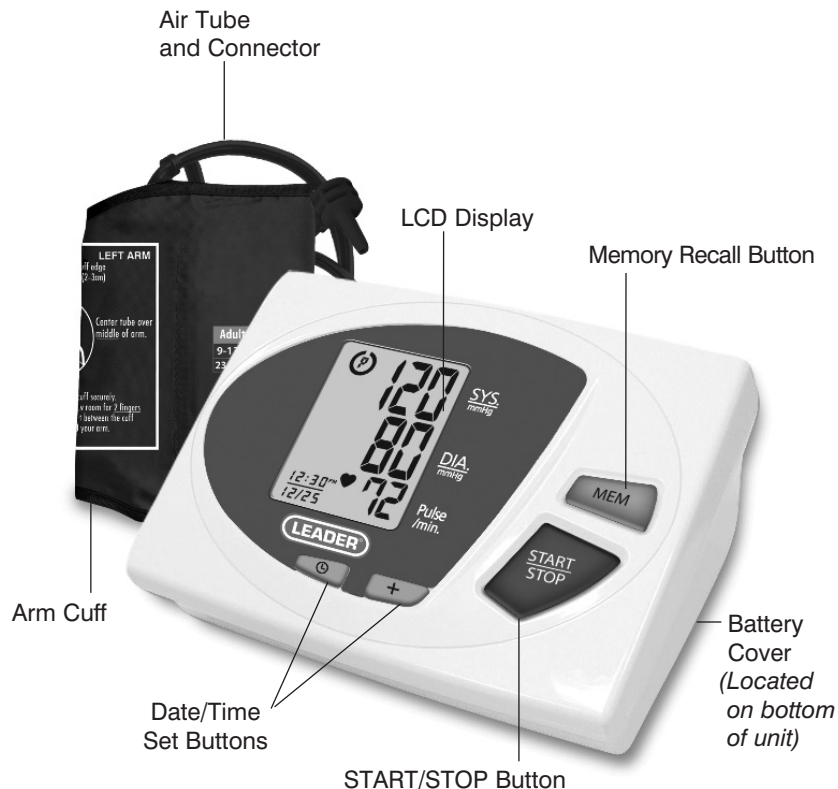

### Other Accessories Included:

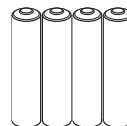

4 "AA" size, 1.5V alkaline batteries

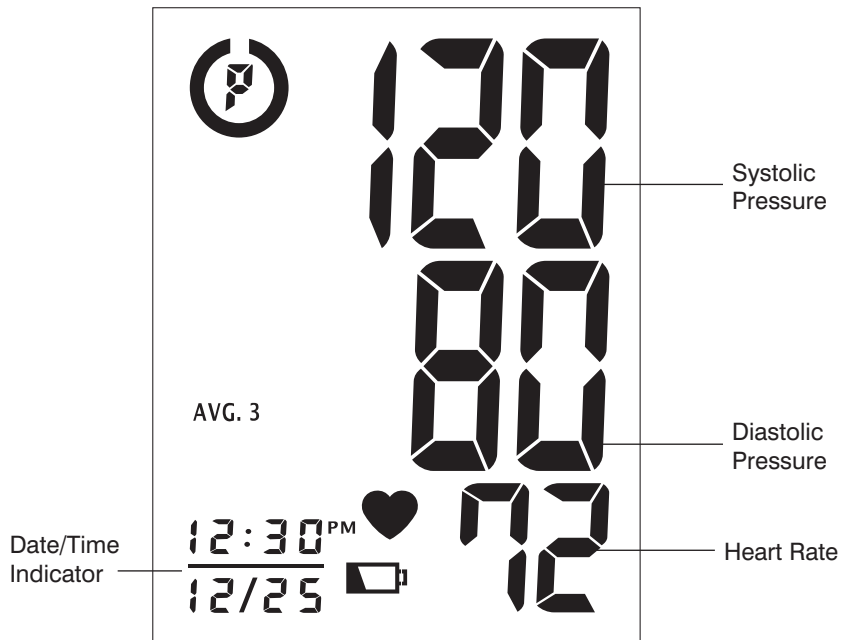

## DISPLAY EXPLANATIONS



## Display Symbols:

	<b>Weak Battery Symbol:</b> Appears when batteries should be replaced.
	<b>Pulse Symbol:</b> Shows the heart rate per minute.
AVG. 3	<b>Memory Average:</b> Displays average of last 3 readings
	<b>Risk Category Index:</b> See page 20 for more information.

If **ERROR** and any of the following letters and numbers appear in the area that systolic pressure should be displayed, an error has occurred with your reading. See Troubleshooting section of this manual for more information.

<b>EE</b>	<b>Measurement Error:</b> Measure again. Wrap the cuff correctly and keep arm steady during measurement.
<b>E1</b>	<b>Air Circuit Abnormality:</b> Check cuff connection. Measure again.
<b>E2</b>	<b>Pressure Exceeding 300 mmHg:</b> Turn the unit off to clear, then measure again.
<b>E3</b>	<b>Error Determining Measurement Data:</b> Measure again.

## INSTALLING BATTERIES

1. Press down on latch and lift the battery cover to open the battery compartment.
2. Install or replace 4 “AA” sized batteries in the battery compartment according to the indications inside the compartment.
3. Close the battery cover by pushing in the top end of the battery door.

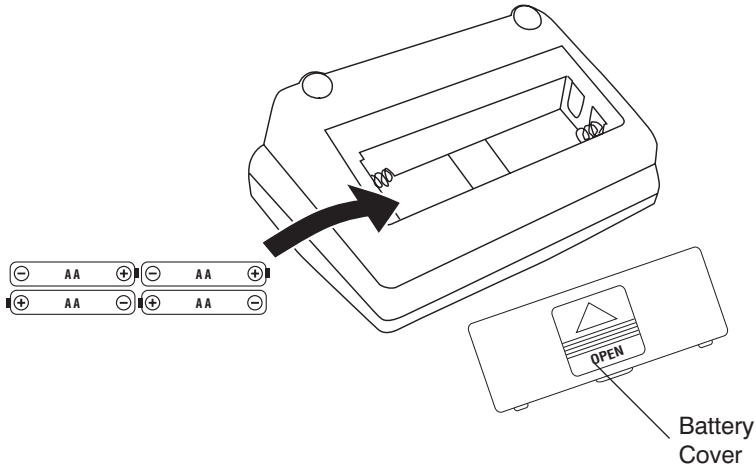

## Replace the batteries if:

1. The weak battery symbol appears on the display.
2. Nothing appears on the display when the power is switched on.



As the supplied batteries are for test only, they may be discharged earlier than batteries you buy in stores. Replace all batteries at one time (as simultaneous set). Use only 1.5V AA alkaline batteries. Remove batteries when unit is not in use for extended periods of time. Date and time will need to be reset if batteries are removed or replaced. Clean contacts on battery and in battery compartment with a soft dry cloth each time you install batteries.

**Note:** Batteries are hazardous waste. Do not dispose of them together with the household garbage.

## DATE & TIME SET PROCEDURE

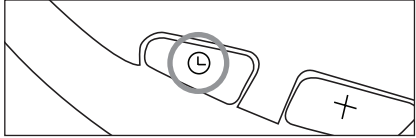
1. To adjust the date/time, press the **Set button** .



2. The display will show a blinking number showing the month. Change the month by pressing the **+ button**. Each press will increase the number by one in a cycling manner. Press the **Set button**  again to confirm the entry, and the screen will show a blinking number representing the day of the month.
3. Change the date and time as described in Step 2 above, using the **+ button** to change the numbers and the **Set button**  to confirm the entries.

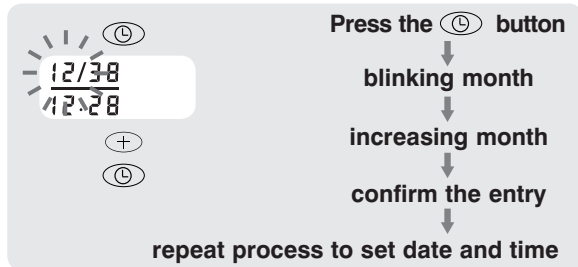

## USING THE ARM CUFF

**Very Important: Proper cuff size is critical to accurate measurement.**

**This monitor comes with a Standard Size arm cuff that fits arms with circumferences of 9”-13” (23 cm – 33 cm).**

**This cuff is suitable for your use if the colored arrow falls within the solid color line as shown below.**

**If the arrow falls outside of the solid color line, you will need a cuff with another circumference. Contact HoMedics Consumer Relations at 1-800-466-3342.**

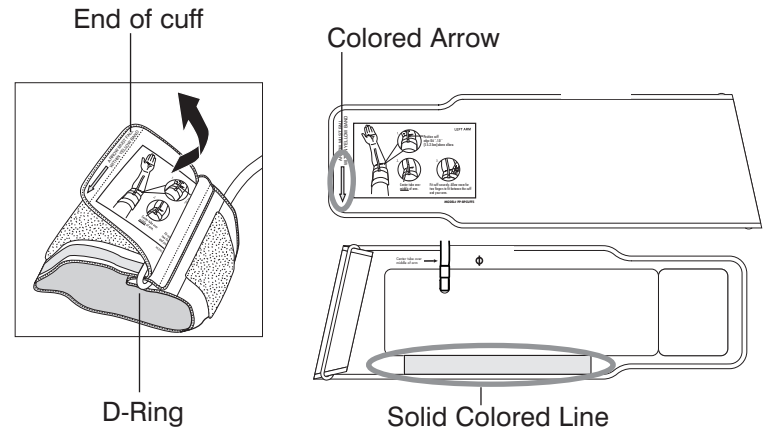



1. If the cuff is not assembled, pass the end of the cuff furthest away from the tubing through the metal D-ring in order to form a loop. The smooth side without the felt material should be on the inside of the cuff loop.

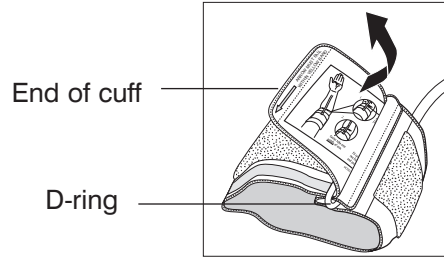

2. Plug the cuff tube into the left side of the unit.

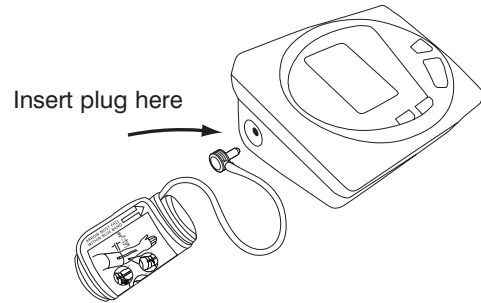

3. Open the arm cuff so that your arm may be placed through it.

4. Remove tight fitting clothing from your upper left arm so that the cuff can be wrapped around your exposed arm.

5. Position cuff edge 0.8-1.2 inches (2-3cm) above elbow.

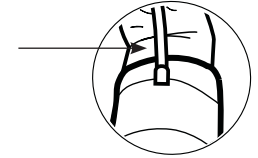

6. Center tube over middle of arm.

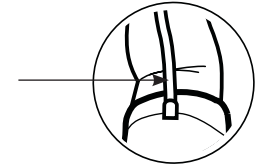

7. Pull the end of the cuff so that it tightens evenly around your arm. Press the hook and loop material together to secure. Allow room for 2 fingers to fit between the cuff and your arm.



8. Lay your arm on a table (palm upward) so the cuff is at the same height as your heart. Make sure the tube is not kinked.

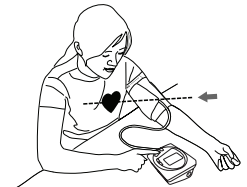

## Note:

If it is not possible to fit the cuff to your left arm, it can also be placed on your right arm. However, all measurements should be made using the same arm. To use on the right arm, you must position the artery symbol “ $\Phi$ ” over the main artery. Locate the main artery by pressing with two fingers approximately 1” (2 cm) above the bend of your elbow on the inside of your right arm. Identify where the pulse can be felt the strongest. This is your main artery.

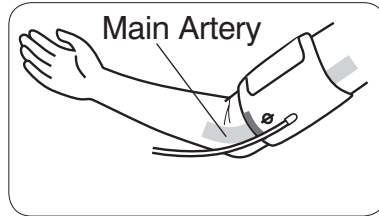

## MEASUREMENT PROCEDURE

### Important Notes:

- Blood pressure changes with every heartbeat and is in constant fluctuation throughout the day.
- Blood pressure measurement can be affected by the position of the user, his or her physiologic condition and other factors. For greatest accuracy, wait 1 hour after exercising, bathing, eating, drinking beverages with alcohol or caffeine, or smoking to measure blood pressure.
- Before measurement, it is suggested that you sit quietly for 15 minutes as measurements taken during a relaxed state will have greater accuracy.

You should not be physically tired or exhausted while taking a measurement.

- During the measurement, do not talk or move your arm or hand muscles.
- See page 22 for additional notes regarding your blood pressure measurement.

If you are using this blood pressure monitor for the first time, please remove the protective film from the screen.

1. With the cuff wrapped around your arm, press the **START/STOP button**. Do not inflate the cuff unless it is wrapped around your arm. All digits will light up to check the display functions. The checking procedure will be completed after about 3 seconds.

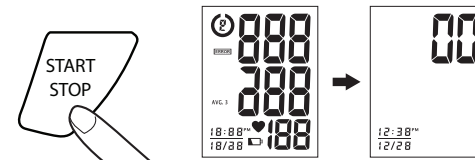

- After all symbols disappear, the display will show “00”. The monitor is “**Ready to Measure**” and will **automatically** inflate the cuff to start measurement.

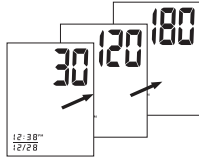

- The cuff will begin deflating as measurement continues.

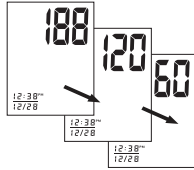

**Note:** This monitor will re-inflate automatically if the system detects that your body requires more pressure for measurement.

- When the measurement is completed, the cuff will deflate entirely. Systolic pressure, diastolic pressure and pulse will be shown simultaneously on the LCD screen. **The measurement is then automatically stored into memory.**

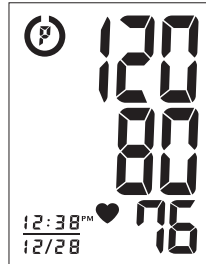

### Note:

- This monitor automatically turns off approximately **1 minute** after last operation. You may also press the **START/STOP button** to turn the unit off.
- To interrupt the measurement, you may press the **START/STOP (recommended)**, “**MEM**,” or **Date & Time Set** (🕒) buttons. The cuff will deflate immediately after a button is pressed.

### RISK CATEGORY INDEX

This monitor comes equipped with a Risk Category Index that automatically compares each reading to defined levels established by the U.S. National Institutes of Health’s (NIH) National Heart Lung and Blood Institute as described earlier in this manual, and provides a helpful cue if your reading falls into one of the stages that could potentially indicate increased risk. No cue is given if the reading falls in the normal range as defined by NIH. Please note that cues provided by this monitor are only intended to assist you in using this table. The table and cues are only provided for convenience to help you understand your non-invasive blood pressure reading as it relates to the NIH information. They are not a substitute for a medical examination by your physician. It is important for you to consult with your physician regularly. Your physician will tell you your normal blood pressure range as well as the point at which you may actually be considered to be at risk.

	Stage 2 Hypertension		Pre-hypertension
	Stage 1 Hypertension		Normal (No Symbol)

## RECALLING VALUES FROM MEMORY

You can store up to 99 measurements.

1. Press the “**MEM**” button to access the memory.

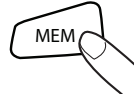

2. The monitor will first display the calculated average applied to the last 3 memories.

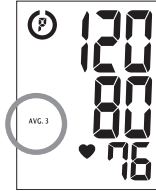

3. Every new press of the “**MEM**” button will recall a previous reading. The latest reading will be recalled first.

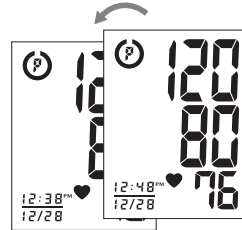

## CLEARING VALUES FROM MEMORY

Press and hold the **Date & Time set buttons** (⌚ +) at the same time while in memory recall mode, and the data will be erased automatically.

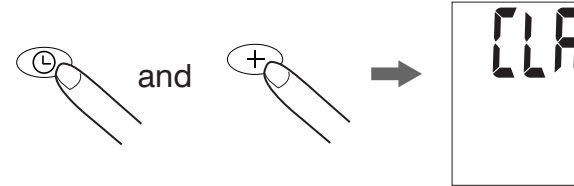

## IMPORTANT NOTES REGARDING YOUR BLOOD PRESSURE MEASUREMENT

- Take your reading in a comfortable environment as measurements can be affected by hot or cold temperatures. Take your blood pressure at normal body temperature.
- Do not move or talk during measurement as this can elevate readings.
- Do not move or cross legs during measurement. Keep feet flat on floor.
- Do not touch cuff or monitor during measurement procedure.

- It is suggested that you take your measurements at the same time each day and use the same arm for consistency.
- Users should wait a minimum of 5 minutes before taking additional measurements. More time may be necessary depending upon your physiology.
- **The measurement results that users receive are for reference only. If users have any blood pressure concerns, please consult a physician.**
- **Once inflation reaches 300 mmHg, the unit will deflate automatically for safety reasons.**
- **This device may have difficulty determining the proper blood pressure for users with irregular heartbeat, diabetes, poor circulation of blood, kidney problems, or for users who have suffered a stroke.**

## **CARE, MAINTENANCE & CLEANING**

1. Clean the blood pressure monitor body and cuff carefully with a slightly damp, soft cloth. Do not press. Do not wash cuff or use chemical cleaner on it. Never use thinner, alcohol or petrol (gasoline) as cleaner.
2. Leaky batteries can damage the unit. Remove the batteries when the unit will not be used for a long time.
3. If the unit is stored near freezing, allow it to acclimate to room temperature before use.
4. This blood pressure monitor is not field serviceable. You should not use any tool to open the device nor should you attempt to adjust anything inside the device. If you have any problems with this device, please contact HoMedics Consumer Relations (contact information can be found on the warranty page).
5. Do not immerse the unit in water as this will result in damage to the unit.
6. Do not subject the monitor and cuff to extreme temperatures, humidity, moisture, and direct sunlight. Protect from dust.
7. Do not fold the cuff and tubing tightly.
8. Do not disassemble the monitor or cuff. If in need of repair, refer to the warranty section of this manual.

9. Do not subject the monitor to extreme shocks (do not drop on floor).
10. Do not inflate the cuff unless wrapped around arm.
11. Do not wrap the cuff around body parts other than your arm.
12. Do not drop or insert any object into any opening or hose.
13. To avoid accidental strangulation, keep this product away from children and do not drape tube around neck.
14. This monitor may not meet its performance specifications if stored or used outside of these temperature and humidity ranges:

• **Storage Environment** • **Operating Environment**

Temperature:  
-4°F~158°F (-20°C~70°C)  
Humidity:  
less than 90% RH

Temperature:  
50°F~104°F (10°C ~40°C)  
Humidity:  
15~90% RH

**POTENTIAL FOR ELECTROMAGNETIC INTERFERENCE**

To avoid inaccurate results caused by electromagnetic interference between electrical and electronic equipment, do not use the device near a cell phone or microwave oven.



This device complies with Part 15 of the FCC Rules. Operation is subject to the following two conditions: (1) this device may not cause harmful interference, and (2) this device must accept any interference received, including interference that may cause undesired operation.

NOTE: The manufacturer is not responsible for any radio or TV interference caused by unauthorized modifications to this equipment. Such modifications could void the user authority to operate the equipment.

NOTE: This equipment has been tested and found to comply with the limits for a Class B digital device, pursuant to Part 15 of the FCC Rules. These limits are designed to provide reasonable protection against harmful interference in a residential installation. This equipment generates, uses and can radiate radio frequency energy and, if not installed and used in accordance with the instructions, may cause harmful interference to radio communications. However, there is no guarantee that interference will not occur in a particular installation. If this equipment does cause harmful interference to radio or television reception, which can be determined by turning the equipment off and on, the user is encouraged to try to correct the interference by one or more of the following measures:

- Reorient or relocate the receiving antenna.
- Increase the separation between the equipment and receiver.
- Connect the equipment into an outlet on a circuit different from that to which the receiver is connected.
- Consult the dealer or an experienced radio/TV technician for help.

## TROUBLESHOOTING

If any abnormality arises during use, please check the following points

SYMPTOMS	POSSIBLE CAUSES	CORRECTION
Unit does not turn on when the <b>START/STOP button</b> is pushed.	Batteries have run down.	Replace them with four new AA alkaline batteries.
	Battery polarities have been positioned incorrectly.	Re-insert the batteries in the correct positions.
EE measurement error symbol shown on display or the blood pressure value is displayed excessively low (or high).	Cuff has been placed incorrectly.	Wrap the cuff properly so that it is positioned correctly.
	Did you talk or move during measurement? Shaking of the arm with the cuff on.	Measure again. Keep arm steady during measurement.
E1 error symbol shown on display	Air circuit abnormality. Cuff tube may not be plugged into monitor correctly.	Check cuff connection. Measure again.
E2 error symbol shown on display	Inflation pressure exceeding 300 mmHg.	Switch the unit off, then measure again.
E3 error symbol shown on display	Error determining measurement data.	Measure again.

**Note:** If the unit still does not work, contact HoMedics Consumer Relations. Under no circumstance should you disassemble or attempt to repair the unit by yourself. Contact information for HoMedics Consumer Relations Department can be found on the warranty page.

## SPECIFICATIONS

<b>Power Source:</b>	Four 1.5V DC (AA) alkaline batteries
<b>Measurement Method:</b>	Oscillometric
<b>Measurement Range:</b>	Pressure: 40~280 millimeters mercury (mmHg) Pulse: 40~199 beats/minute
<b>Accuracy:</b>	Pressure: $\pm 3$ mmHg Pulse: $\pm 5\%$ of reading
<b>Pressure Sensor:</b>	Semi-conductor
<b>Inflation:</b>	Pump driven
<b>Deflation:</b>	Automatic Pressure release valve
<b>Memory Capacity:</b>	99 memories
<b>Auto-shut-off:</b>	1 minute after last button operation
<b>Operation Environment:</b>	Temperature: 50°F~104°F (10°C ~40°C) Humidity: 15~90% RH
<b>Storage Environment:</b>	Temperature: -4°F~158°F (-20°C~70°C) Humidity: Less Than 90% RH
<b>Weight:</b>	0.63 lbs. (286 g) (without batteries)
<b>Arm Circumference:</b>	Standard size cuff (included): 9"–13" (23-33 cm) Large size cuff (not included): 13"–17" (33-43 cm)
<b>Dimensions:</b>	4.1"(L) x 5.7"(W) x 2.8"(H) 105mm(L) x 145mm(W) x 70mm(H)
	Internally powered equipment Type BF equipment IPx0 - No special protection against the ingress of water Not suitable for use in presence of flammable anesthetic mixture with air, oxygen or nitrous oxide Continuous operation with short-time loading

**Note:** These specifications are subject to change without notice.



by **HOMEDICS**

**For service or repair, do not return this unit to the retailer. Contact HoMedics Consumer Relations at:**

**Mail:  
HoMedics, Inc.  
Service Center  
Dept. 168  
3000 Pontiac Trail  
Commerce Township, MI  
48390**

**Email:  
cservice@  
homedics.com**

**Phone:  
1-800-466-3342  
Business Hours:  
8:30am-5pm ET  
Monday-Friday**

**Distributed by  
HOMEDICS®**

**HoMedics, Inc.  
3000 Pontiac Trail  
Commerce Township, MI  
48390**

**Printed in China**

### LIMITED FIVE YEAR WARRANTY

HoMedics sells its products with the intent that they are free of defects in manufacture and workmanship for a period of five years from the date of original purchase, except as noted below. HoMedics warrants that its products will be free of defects in material and workmanship under normal use and service. This blood pressure monitor meets the simulated measurement cycles test requirement per EN1060-3, part 8.10. This warranty extends only to consumers and does not extend to Retailers.

To obtain warranty service on your HoMedics product, mail the product and your dated sales receipt (as proof of purchase), postpaid, to the following address:

HoMedics Consumer Relations  
Service Center Dept. 168  
3000 Pontiac Trail  
Commerce Township, MI 48390

No COD's will be accepted.

HoMedics does not authorize anyone, including, but not limited to, Retailers, the subsequent consumer purchaser of the product from a Retailer or remote purchasers, to obligate HoMedics in any way beyond the terms set forth herein. This warranty does not cover damage caused by misuse or abuse; accident; the attachment of any unauthorized accessory; alteration to the product; improper installation; unauthorized repairs or modifications; improper use of electrical/power supply; loss of power; dropped product; malfunction or damage of an operating part from failure to provide manufacturers recommended maintenance; transportation damage; theft; neglect; vandalism; or environmental conditions; loss of use during the period the product is at a repair facility or otherwise awaiting parts or repair; or any other conditions whatsoever that are beyond the control of HoMedics.

This warranty is effective only if the product is purchased and operated in the country in which the product is purchased. A product that requires modifications or adoption to enable it to operate in any other country than the country for which it was designed, manufactured, approved and/or authorized, or repair of products damaged by these modifications is not covered under this warranty.

THE WARRANTY PROVIDED HEREIN SHALL BE THE SOLE AND EXCLUSIVE WARRANTY. THERE SHALL BE NO OTHER WARRANTIES EXPRESS OR IMPLIED INCLUDING ANY IMPLIED WARRANTY OF MERCHANTABILITY OR FITNESS OR ANY OTHER OBLIGATION ON THE PART OF THE COMPANY WITH RESPECT TO PRODUCTS COVERED BY THIS WARRANTY. HOMEDICS SHALL HAVE NO LIABILITY FOR ANY INCIDENTAL, CONSEQUENTIAL OR SPECIAL DAMAGES. IN NO EVENT SHALL THIS WARRANTY REQUIRE MORE THAN THE REPAIR OR REPLACEMENT OF ANY PART OR PARTS WHICH ARE FOUND TO BE DEFECTIVE WITHIN THE EFFECTIVE PERIOD OF THE WARRANTY. NO REFUNDS WILL BE GIVEN. IF REPLACEMENT PARTS FOR DEFECTIVE MATERIALS ARE NOT AVAILABLE, HOMEDICS RESERVES THE RIGHT TO MAKE PRODUCT SUBSTITUTIONS IN LIEU OF REPAIR OR REPLACEMENT.

This warranty does not extend to the purchase of opened, used, repaired, repackaged and/or resealed products, including but not limited to sale of such products on Internet auction sites and/or sales of such products by surplus or bulk resellers. Any and all warranties or guarantees shall immediately cease and terminate as to any products or parts thereof which are repaired, replaced, altered, or modified, without the prior express and written consent of HoMedics.

This warranty provides you with specific legal rights. You may have additional rights which may vary from country to country. Because of individual country regulations, some of the above limitations and exclusions may not apply to you.

For more information regarding our product line in the USA, please visit: [www.homedics.com](http://www.homedics.com)  
©2009-2010 HoMedics, Inc. and its affiliated companies, all rights reserved. HoMedics is a registered trademark of HoMedics, Inc. and its affiliated companies. Smart Measure™ is a trademark of HoMedics Inc. and its affiliated companies. All rights reserved.

IB-LDRBPA040A



by **HOMEDICS**

# Monitor Automático de Presión Sanguínea



LDRBPA-040

**5 años  
garantía limitada**



# ÍNDICE

## INFORMACIÓN INICIAL:

**Avisos importantes del producto e instrucciones de seguridad ..... 33**

**Sobre la presión sanguínea..... 35**  
**¿Qué es la presión sanguínea?**

**¿Por qué medir la presión sanguínea?**

**Estándar de presión sanguínea ..... 35**

**Cómo funciona este monitor de presión sanguínea ..... 37**

## INFORMACIÓN DE USO:

**Nombre/Función de cada pieza..... 38**

**Explicaciones de la pantalla ..... 39**

**Instalación de las pilas ..... 41**

**Procedimiento de configuración de fecha y hora ..... 43**

**Uso del brazalete..... 44**

**Procedimiento de medición..... 47**

**Índice de Categoría de Riesgo ..... 50**

**Cómo recuperar los valores de la memoria ..... 51**

**Cómo borrar los valores de la memoria..... 52**

**Notas importantes con respecto a las mediciones de presión sanguínea..... 53**

**Cuidado, mantenimiento y limpieza ..... 54**

**Potencial de interferencia electromagnética ..... 56**

**Diagnóstico y resolución de problemas..... 57**

**Especificaciones..... 58**

**Cinco año limitado garantía ..... 59**

## AVISOS IMPORTANTES DEL PRODUCTO E INSTRUCCIONES DE SEGURIDAD

Cuando utilice su monitor de presión sanguínea, debe seguir siempre las precauciones básicas. Sírvase leer y seguir todas las instrucciones y advertencias antes de utilizar este producto. Guarde estas instrucciones para referencia futura.

- Observe que éste es un producto doméstico de cuidado de la salud únicamente y no está diseñado para servir como sustituto de los consejos de un médico ni profesional médico.
- No utilice este dispositivo para el diagnóstico ni tratamiento de ningún problema de salud ni enfermedad. Los resultados de medición son de referencia únicamente. Consulte a un profesional del cuidado de la salud para conocer la interpretación de las mediciones de la presión. Póngase en contacto con su médico si tiene un problema médico o sospecha que lo tiene. No cambie sus medicinas sin el consejo de su médico o profesional de la salud.
- El tamaño adecuado del brazalete es fundamental para obtener mediciones precisas. Para asegurarse de que usa la talla correcta del brazalete, siga las instrucciones de este manual y las que están impresas en el brazalete.
- Este dispositivo puede tener dificultad para determinar la correcta presión sanguínea para las personas con latidos irregulares, diabetes, mala circulación, trastornos renales o usuarios que han sufrido una apoplejía.
- La pantalla de pulso no es adecuada para verificar la frecuencia de los marcapasos.
- Interferencia electromagnética: el dispositivo contiene

componentes electrónicos sensibles. Evite los campos eléctricos o electromagnéticos fuertes cercanos al dispositivo (por ejemplo, teléfonos celulares, hornos de microondas). Éstos pueden causar la imposibilidad temporal de medir con precisión.

- Utilice el monitor de presión sanguínea únicamente para el uso para el cual fue diseñado.
- No coloque el brazalete en otra parte de su cuerpo que no sea el brazo.
- No apto para ser usado por o con personas menores de 18 años.
- Use solo pilas AA de 1.5V como fuente de energía.

Las mediciones de la presión sanguínea que se determinen con este dispositivo son equivalentes a las obtenidas por un observador capacitado que use el método de auscultación con brazalete/estetoscopio, dentro de los límites prescritos por el Estándar nacional de los EE.UU., *Esfigmomanómetro manual, electrónico o automatizado*.

## SOBRE LA PRESIÓN SANGUÍNEA

### ¿Qué es la presión sanguínea?

La presión sanguínea es la presión que se ejerce en las paredes de la arteria cuando la sangre fluye por las arterias. La presión medida cuando el corazón se contrae y sale la sangre es la presión sanguínea sistólica (la mayor). La presión medida cuando el corazón se dilata y entra la sangre se llama presión sanguínea diastólica (la menor).

### ¿Por qué medir la presión sanguínea?

Entre los varios problemas de salud de hoy, los asociados con la hipertensión son muy comunes. La hipertensión se relaciona de manera peligrosa con las enfermedades cardiovasculares. Por lo tanto, controlar la presión sanguínea es importante para identificar a las personas en riesgo.

## ESTÁNDAR DE PRESIÓN SANGUÍNEA

La tabla incluida en la siguiente página contiene niveles definidos de hipertensión, disponibles en forma pública en el National Heart Lung and Blood Institute de los National Institutes of Health de los EE.UU (NIH) de los EE.UU.

([http://www.nhlbi.nih.gov/health/dci/Diseases/Hbp/HBP\\_WhatIs.html](http://www.nhlbi.nih.gov/health/dci/Diseases/Hbp/HBP_WhatIs.html)).

Los usuarios pueden comparar sus propias lecturas de presión sanguínea con estos niveles definidos establecidos para determinar si es posible que corran un mayor riesgo.

Esta tabla se aplica a la mayoría de los adultos mayores de 18 años. La presión sanguínea tiende a subir y bajar, incluso en personas que normalmente no tienen lecturas altas. Si sus resultados permanecen por encima del rango “normal” la

mayoría del tiempo, es posible que corra un riesgo mayor y debería consultar a su médico.

Categoría	Sistólica (mmHg)		Diastólica (mmHg)
Normal	menor que 120	Y	menor que 80
Prehipertensión	120-139	O	80-89
Hipertensión			
Etapa 1	140-159	O	90-99
Etapa 2	160 o mayor	O	100 o mayor

Si bien uno puede encontrar fácilmente en esta tabla en dónde está su propia lectura de la presión sanguínea, este monitor viene equipado con un índice de categoría de riesgo que compara automáticamente cada lectura a estos niveles definidos y brinda una guía útil si su lectura queda dentro de una de las etapas que posiblemente podrían indicar un mayor riesgo. Vea la página 50 para obtener más información.

Note que las guías que proporciona este monitor están destinadas únicamente para asistirlo en el uso de esta tabla. La tabla y las guías se proporcionan únicamente por practicidad, para ayudarle a entender su lectura no invasiva de presión arterial según se relaciona con la información de los NIH. No son un sustituto de un examen médico realizado por su médico. Es importante que consulte con su médico regularmente. Su médico le dirá su rango normal de presión sanguínea además del punto en el que usted puede ser considerado realmente en riesgo.

## CÓMO FUNCIONA ESTE MONITOR DE PRESIÓN SANGUÍNEA

Este monitor utiliza la tecnología Smart Measure™ para detectar la presión sistólica, presión diastólica y de pulso. Al presionar un botón, el brazalete se inflará automáticamente para bloquear la circulación de sangre a través de la arteria. Luego, comienza el proceso de desinflado. La tecnología Smart Measure™ permite que el monitor infle y desinfe automáticamente al nivel apropiado para cada persona. Note por favor que cualquier movimiento de músculos durante el proceso de inflar o desinflar causa un error en la medición. Cuando la medición esté completa, el monitor mostrará lecturas de presión sistólica, presión diastólica y de pulso.

El monitor encuentra automáticamente en dónde se encuentran sus resultados en la tabla del Instituto Nacional del Corazón, los Pulmones y la Sangre de los NIH y brinda una guía si su lectura entra en una de las etapas que podría indicar un mayor riesgo. Vea la página 50 para obtener más información.

## NOMBRE/FUNCIÓN DE CADA PIEZA



### Otros Accesorios incluido:



4 pilas alcalinas "AA" de 1,5 V

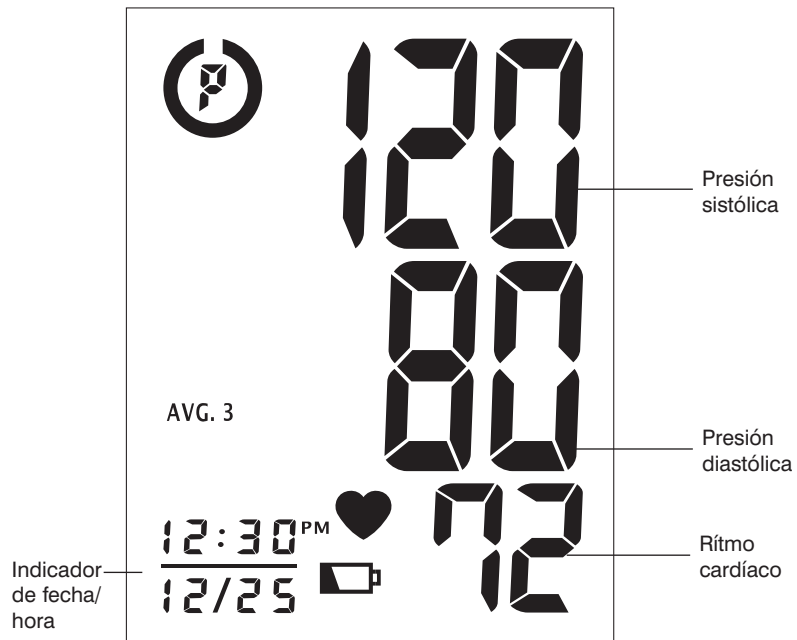

## EXPLICACIONES DE LA PANTALLA



## Símbolos de la pantalla:

	<b>Símbolo de pilas bajas:</b> aparece cuando tiene que cambiar las pilas .
	<b>Símbolo de pulso:</b> muestra el ritmo cardíaco por minuto.
AVG. 3	<b>Promedio de memoria:</b> muestra un promedio de al menos 3 lecturas.
	<b>Índice de Categoría de Riesgo:</b> Vea la página 50 para obtener más información .

Si aparece alguno de los siguientes números o letras en el área donde se debe mostrar la presión sistólica con **ERROR**, ha ocurrido un error en la lectura. Vea la sección Diagnóstico y resolución de problemas de este manual para obtener más información.

<b>EE</b>	<b>Error de medición:</b> Mida nuevamente. Vuelva a colocarse el brazalete y mantenga el brazo quieta durante la medición.
<b>E1</b>	<b>Irregularidad en el circuito de aire:</b> Verifique la conexión del brazalete. Mida nuevamente.
<b>E2</b>	<b>Presión superior a 300 mmHg:</b> Apague la unidad para borrar, luego vuelva a medir.
<b>E3</b>	<b>Error al determinar datos de medición:</b> Mida nuevamente.

## INSTALACIÓN DE LAS PILAS

1. Presione el seguro y levante la tapa de las pilas para abrir el compartimiento de las pilas.
2. Instale o reemplace las 4 pilas "AA" en el compartimiento de las pilas según las indicaciones dentro del compartimiento.
3. Colocar la tapa de las pilas, luego presione el extremo superior de la tapa de las pilas.

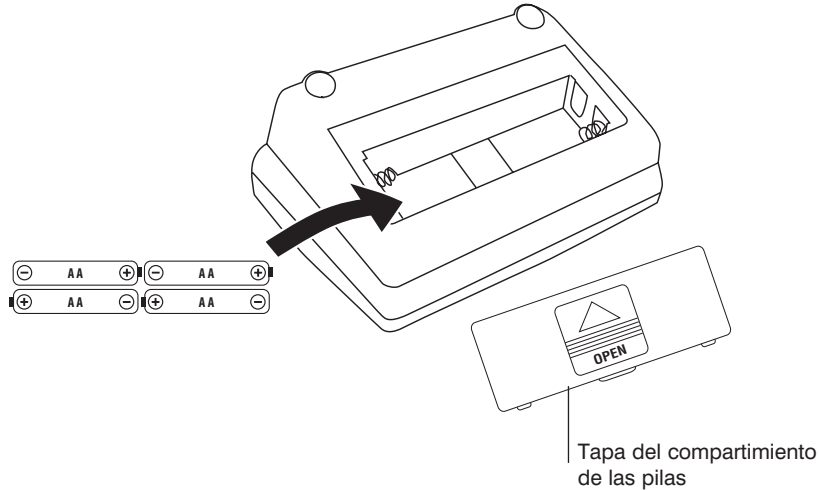

## Reemplace las pilas si:

1. El símbolo de pilas bajas aparece en la pantalla.
2. No aparece nada en la pantalla cuando enciende el dispositivo.

Como las pilas que se suministran son de prueba únicamente, puede que se descarguen antes que las pilas que compra en la tienda. Cambie todas las pilas al mismo tiempo (como parte de un solo juego, no por separado). Solo use pilas alcalinas AA de 1.5V. Saque las pilas cuando la unidad no esté en uso durante mucho tiempo. Si se quitan o sustituyen las baterías, es necesario reingresar fecha y hora. Limpie los contactos de la pila y del compartimiento para pilas con un paño suave cada vez que instale pilas.

**Nota:** las pilas son desechos peligrosos. No las deseche junto con la basura doméstica.

## PROCEDIMIENTO DE CONFIGURACIÓN DE FECHA Y HORA

1. Para ajustar la fecha/hora, presione el **botón Set** (Ⓢ).

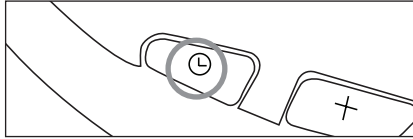

2. La pantalla mostrará un número intermitente mostrando la month. Cambie la month presionando el **botón** (+). Cada vez que lo presione aumentará en uno el número de manera cíclica. Presione el **botón Set** (Ⓢ) nuevamente para confirmar la definición, y la pantalla mostrará un número intermitente que representa los day of the month.
3. Cambie la fecha y la hora según lo que se describe en el Paso 2 anterior, usando el **botón** (+) para cambiar los números y el **botón Set** (Ⓢ) para confirmar las definiciones.

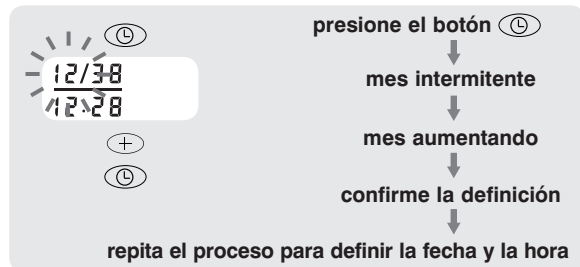

## USO DEL BRAZALETE

Muy importante: El tamaño adecuado del brazalete es fundamental para obtener mediciones precisas.

Este monitor incluye un brazalete de tamaño estándar que sirve para los brazos con una circunferencia entre 9" hasta 13" (de 23 a 33 cm).

Este punto es conveniente para su uso si la flecha coloreada cae dentro de la línea del color sólido como se muestra abajo.

Si la flecha de color se encuentra fuera de la línea de color sólido, necesita un brazalete de otra circunferencia. Póngase en contacto con Homedics Consumer Relations, al tel. 1-800-466-3342.

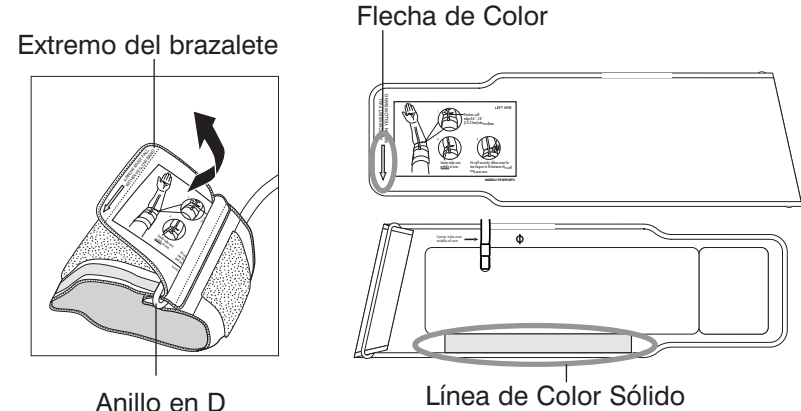

1. Si el brazalete no está armado, pase el extremo del brazalete que se encuentra más lejos del tubo a través del anillo metálico en D, para formar un aro. El lado suave y sin el material de felpa, debe encontrarse en el lado interior del aro formado por el brazalete.

Extremo del brazalete

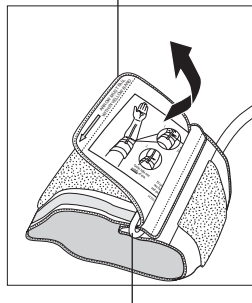

Anillo en D

2. Conecte el tubo del brazalete en el costado izquierdo de la unidad.

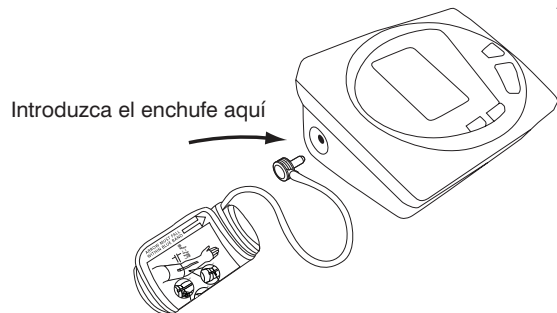

3. Abra el brazalete para colocarlo alrededor de su brazo.

4. Retire la ropa justa de la parte superior del brazo izquierdo de forma que pueda envolver el brazalete alrededor de su brazo expuesto.

5. Coloque el borde del brazalete de 0,8 a 1,2" (2-3 cm) arriba del codo.

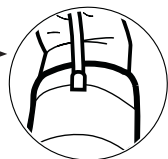

6. Centre el tubo en la mitad del brazo.

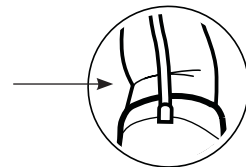

7. Hale el extremo del brazalete para que quede ajustado y parejo alrededor de su brazo. Presione el cierre de gancho y aro para asegurarlo. Deje espacio suficiente para que 2 dedos quepan entre el brazalete y su brazo.

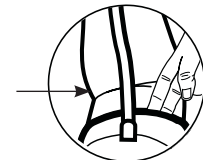

8. Ponga el brazo en una mesa (con la palma hacia arriba) de modo que el brazalete esté a la misma altura que el corazón. Asegúrese de que el tubo no haga codos.

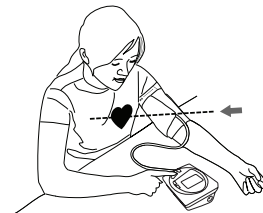

### Nota:

Si no es posible colocar el brazalete en su brazo izquierdo, también lo puede colocar en su brazo derecho. Sin embargo, todas las mediciones deben realizarse usando el mismo brazo. Para uso en el brazo derecho, debe posicionar el símbolo de arteria "Φ" sobre la arteria principal. Ubique la arteria principal presionando con dos dedos aproximadamente 1" (2 cm) por encima del doblez del codo del lado interior del brazo derecho. Identifique dónde se siente más fuerte el pulso. Ésa es la arteria principal.

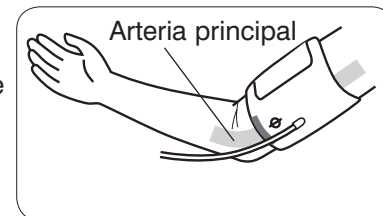



## PROCEDIMIENTO DE MEDICIÓN

### Notas importantes:

- La presión sanguínea cambia con cada latido del corazón y está en constante fluctuación durante todo el día.
- La medición de la presión sanguínea puede verse afectada por la posición del usuario, sus condiciones fisiológicas y demás factores. Para obtener la mayor precisión en la medición de la presión sanguínea, espere 1 hora después de hacer ejercicio, bañarse, comer, tomar bebidas con alcohol o cafeína o fumar.
- Antes de la medición, se sugiere que se siente tranquilo durante 15 minutos ya que las mediciones realizadas durante un estado relajado tendrán una mayor precisión. No debe estar físicamente cansado ni extenuado cuando realiza la medición.
- Durante la medición, no hable ni mueva los músculos del brazo ni la mano.
- Vea la página 53 para obtener notas adicionales con respecto a la medición de su presión sanguínea.

Si usted está usando este monitor de tensión arterial por primera vez, por favor quite la película protectora de la pantalla.

1. Con el brazalete puesto en el brazo, presione el **botón START/STOP**. No infle el brazalete a menos que esté puesto en el brazo. Todos los dígitos se encenderán para verificar las funciones de la pantalla. El procedimiento de verificación se completará después de aproximadamente 3 segundos.

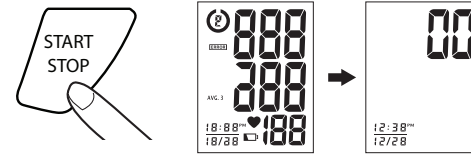

2. Una vez que el símbolo desaparezca, la pantalla mostrará un "00". El monitor está "**Listo para medir**" e inflará el brazalete **automáticamente** para comenzar a medir.

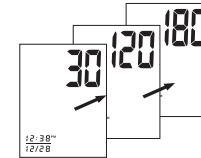

- El brazalete comenzará a desinflarse a medida que continúa la medición.

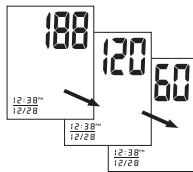

**Nota:** este monitor se volverá a inflar automáticamente si el sistema detecta que su cuerpo requiere más presión para la medida.

- Cuando la medición esté completa, el brazalete se desinfla por completo. Se mostrarán simultáneamente las lecturas de presión sistólica, presión diastólica y pulso en la pantalla LCD. **La medida se almacenará automáticamente en la memoria.**





#### Nota:

- Este monitor se apaga automáticamente aproximadamente **1 minuto** después de la última operación. También puede presionar el **botón de START/STOP (COMENZAR/ DETENER)** para apagar la unidad.
- Para interrumpir la medición, puede presionar los **botones START/STOP (COMENZAR/ DETENER) (recomendado)**, **“MEM,”** o **Configurar fecha/hora (🕒)**. El brazalete se desinflará inmediatamente después de presionar el botón.

### ÍNDICE DE CATEGORÍA DE RIESGO

Este monitor viene equipado con un Índice de categoría de riesgo que compara automáticamente cada lectura con los niveles definidos establecidos por el National Heart Lung and Blood Institute de los National Institutes of Health (NIH) de EE.UU. como se describió anteriormente en este manual y brinda una guía útil si su lectura entra en una de las etapas que podrían indicar un posible mayor riesgo. No se muestra ninguna guía si la lectura entra en el rango normal según lo definido por los NIH. Note que las guías que proporciona este monitor están destinadas únicamente para asistirlo en el uso de esta tabla. La tabla y las guías se proporcionan únicamente por practicidad, para ayudarle a entender su lectura no invasiva de presión arterial según se relaciona con la información de los NIH. No son un sustituto de un examen médico realizado por su médico. Es importante que consulte con su médico regularmente. Su médico le dirá su rango normal de presión sanguínea además del punto en el que usted puede ser considerado realmente en riesgo.

	Etapa 2 de hipertensión		Prehipertensión
	Etapa 1 de hipertensión		Normal (sin símbolo)

## CÓMO RECUPERAR LOS VALORES DE LA MEMORIA

Puede almacenar hasta 99 mediciones.

1. Presione el **botón “MEM”** para acceder a la memoria.

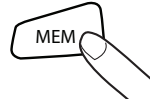

2. El monitor mostrará primero el promedio calculado aplicado a las últimas 3 memorias.

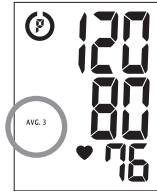

3. Cada vez que presiona el **botón “MEM”** se recuperará una lectura previa. La última lectura será la primera en recuperarse.

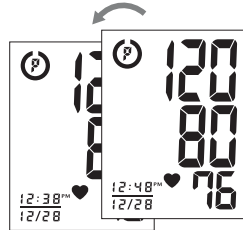

## CÓMO BORRAR LOS VALORES DE LA MEMORIA

Mantenga presionado los botones de fecha y tiempo (⌚ +) en el modo de memoria, y los datos guardados serán borrados automáticamente.

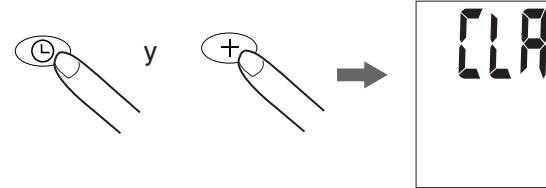

## NOTAS IMPORTANTES CON RESPECTO A LAS MEDICIONES DE PRESIÓN SANGUÍNEA

- Tome su lectura en un entorno cómodo ya que las medidas pueden verse afectadas por las temperaturas calurosas o frías. Tome su presión sanguínea a una temperatura corporal normal.
- No se mueva ni hable durante la medición ya que esto puede elevar las lecturas.
- No mueva ni cruce las piernas durante la medición. Mantenga los pies bien apoyados sobre el piso.
- No toque el brazalete ni el monitor durante el procedimiento de medición.
- Le sugerimos que tome las mediciones todos los días a la misma hora y en el mismo brazo, para establecer una coherencia.
- Los usuarios deberán esperar un mínimo de 5 minutos antes de tomar más mediciones. Dependiendo de su complejión fisiológica, es posible que necesite más tiempo.
- **Los resultados de las mediciones que los usuarios reciben son únicamente para referencia. Si los usuarios tienen inquietudes en cuanto a su presión sanguínea, deberán consultar a un médico.**
- **Una vez que esté inflada a 300 mmHg, la unidad se desinflará automáticamente por motivos de seguridad.**
- **Este dispositivo puede tener dificultad para determinar la correcta presión sanguínea para usuarios con latidos irregulares, diabetes, mala circulación, trastornos renales o usuarios que han sufrido una apoplejía.**

## CUIDADO, MANTENIMIENTO Y LIMPIEZA

1. Limpie el cuerpo del monitor de presión sanguínea y el brazalete con cuidado con un paño suave, apenas húmedo. No lo apriete. No lave el brazalete ni utilice un limpiador químico para limpiarlo. Nunca utilice diluyentes, alcohol ni petróleo (gasolina) para limpiarlo.
2. Las pilas con pérdidas pueden dañar la unidad. Retire las pilas si el producto no se va a utilizar por un largo tiempo.
3. Si la unidad se guarda junto a lugares fríos, permita que se adapte a la temperatura ambiente antes de usarla.
4. No podrá realizar por su cuenta el servicio de este monitor de presión sanguínea. No utilice ninguna herramienta para abrir el dispositivo ni intente ajustar nada en el interior del mismo. Si tiene problemas con este dispositivo, póngase en contacto con Relaciones con el Consumidor de HoMedics (encontrará la información de contacto en la página de la garantía).
5. No sumerja la unidad en el agua ya que puede dañarla.
6. No exponga el monitor ni el brazalete a temperaturas o humedad extremas ni a la luz solar directa. Proteja del polvo.
7. No doble el brazalete ni el tubo demasiado apretados.
8. No desarme el monitor ni el brazalete. Si alguno de los componentes necesita reparación, consulte la sección de la garantía de este manual.
9. No exponga el monitor a golpes extremos (no lo deje caer al suelo).
10. No infle el brazalete a menos que esté puesto en el brazo.
11. No coloque el brazalete en otra parte de su cuerpo que no sea el brazo.
12. No lo deje caer ni inserte ningún objeto en ninguna abertura ni manguera.

13. Para evitar estrangulaciones accidentales, mantenga este producto lejos de niños y no cuelgue el tubo del cuello.
14. Este monitor puede no cumplir con sus especificaciones de rendimiento si se guarda o se utiliza fuera de estos rangos de temperatura y humedad:

- Ambiente para guardar
- Ambiente de funcionamiento

Temperatura:  
-4°F~158°F (-20°C~70°C)  
Humedad:  
Menos de 90% HR

Temperatura:  
50°F~104°F (10°C ~40°C)  
Humedad:  
15~90% HR

## POTENCIAL DE INTERFERENCIA ELECTROMAGNÉTICA



Para evitar resultados incorrectos provocados por la interferencia electromagnética entre los equipos eléctricos y electrónicos, no use el dispositivo cerca de un celular o un horno microondas.

Este dispositivo cumple con la sección 15 de las reglas de la FCC (Comisión Federal de Comunicaciones). El funcionamiento está sujeto a las siguientes dos condiciones: (1) Este dispositivo no puede causar interferencias nocivas y (2) este dispositivo debe aceptar cualquier interferencia que reciba, inclusive la interferencia que pueda causar un funcionamiento no deseado.

NOTA: el fabricante no es responsable de ninguna interferencia de radio o televisión provocada por modificaciones no autorizadas a este equipo. Dichas modificaciones podrían anular la autoridad del usuario para utilizar el equipo.

NOTA: este equipo ha sido probado y se ha observado que cumple con los límites para un dispositivo de Clase B, conforme a la parte 15 de las reglas de la FCC. Estos límites están diseñados para proporcionar una protección razonable contra la interferencia nociva en una instalación residencial. Este equipo genera, utiliza y puede irradiar energía de frecuencia de radio y, si no se instala y se utiliza siguiendo las instrucciones, puede causar interferencia nociva en las comunicaciones de radio. Sin embargo, no hay garantías de que no se producirá interferencia en una instalación en particular. Si este equipo causa interferencia nociva en la recepción de radio o televisión, que puede detectarse encendiendo y apagando el equipo, aconsejamos al usuario que intente corregir la interferencia tomando una o más de las siguientes medidas:

- Vuelva a orientar o a ubicar la antena de recepción.
- Aumente la separación entre el equipo y el receptor.
- Conecte el equipo en un tomacorriente de otro circuito donde no esté conectado el receptor.
- Consulte con el distribuidor o con un técnico experto en

## DIAGNÓSTICO Y RESOLUCIÓN DE PROBLEMAS

Si aparece alguna anomalía durante el uso, sírvase verificar los siguientes puntos

SÍNTOMAS	CAUSAS POSIBLES	SOLUCIÓN
La unidad no se enciende cuando presiono el botón <b>START/STOP (COMENZAR/DETENER)</b> .	Se han acabado las pilas.	Cambie por cuatro pilas AA alcalinas nuevas.
	Los polos de las pilas no se han colocado correctamente.	Vuelva a colocar las pilas en la posición correcta.
Aparece el símbolo de error de medición EE en la pantalla o el valor de presión sanguínea mostrado es excesivamente bajo (o alto).	El brazalete no se ha colocado correctamente.	Envuelva el brazalete adecuadamente para que pueda colocarse en forma correcta.
	¿Habló o se movió durante la medición? Sacudió el brazo con el brazalete colocado.	Mida nuevamente. Mantenga el brazo firme durante la medición.
Aparece el símbolo de error E1 en la pantalla	Irregularidad en el circuito de aire. Puede que el tubo del brazalete no esté correctamente conectado al monitor.	Verifique la conexión del brazalete. Mida nuevamente.
Aparece el símbolo de error E2 en la pantalla	La presión de inflado excede los 300 mmHg.	Apague la unidad, luego vuelva a medir.
Aparece el símbolo de error E3 en la pantalla	Error al determinar datos de medición.	Saque y vuelva a colocar las pilas. Mida nuevamente.

**Nota:** Si la unidad aún sigue sin funcionar, póngase en contacto con Relaciones con el Consumidor de HoMedics. Bajo ningún concepto deberá desarmar ni intentar reparar la unidad por su cuenta. Podrá encontrar la información de contacto del Departamento de Relaciones con el Consumidor de HoMedics en la página de garantía.

## ESPECIFICACIONES

<b>Fuente de energía:</b>	Cuatro pilas alcalinas (AA) de 1,5V CC
<b>Método de medición:</b>	Oscilométrico
<b>Rango de medición:</b>	Presión: 40~280 milímetros mercurio (mmHg) Pulso: 40~199 latidos/minuto
<b>Precisión:</b>	Presión: ±3 mmHg Pulso: ±5% de la lectura
<b>Sensor de presión:</b>	Semiconductor
<b>Inflado:</b>	Por bombeo
<b>Desinflado:</b>	Válvula de liberación de presión automática
<b>Capacidad de memoria:</b>	99 memorias
<b>Apagado automático:</b>	1 minuto después de haber presionado algún botón por última vez
<b>Ambiente de funcionamiento:</b>	Temperatura: 50°F~104°F (10°C ~40°C) Humedad: 15~90% HR
<b>Ambiente para guardar:</b>	Temperatura: -4°F~158°F (-20°C~70°C) Humedad: Menos de 90% HR
<b>Peso:</b>	0,63 lbs (286 g) (sin pilas)
<b>Circunferencia del brazo:</b>	Brazalete de talla normal (incluido): 9"-13" (23-33 cm) Brazalete de talla grande (no incluido): 13"-17" (33-43 cm)
<b>Dimensiones:</b>	4,1" (L) x 5,7" (A) x 2,8" (H) 105mm (L) x 145mm(A) x 70mm(H)
	Este dispositivo utiliza baterías Equipo tipo BF IPx0 - Ninguna protección especial contra la entrada de agua No apto para uso en presencia de mezcla anestésica inflamable con aire, oxígeno u óxido nítrico Operación continua con tiempo de carga reducido

**Nota:** Estas especificaciones están sujetas a cambios sin previo aviso.