

ReliOn®

BP300 Upper Arm Blood Pressure Monitor



WMTBPA-845
Ver. A

El manual en español
empieza en la página 32

5 year
limited warranty

TABLE OF CONTENTS

INTRODUCTORY INFORMATION:

Important Product Notices and Safety Instructions	3
About Blood Pressure	5
Blood Pressure Standard.....	5
How This Blood Pressure Monitor Works	7

USAGE INFORMATION:

Name/Function of Each Part	8
Display Explanations	9
Installing Batteries	11
Using the AC Adapter.....	12
Date & Time Set Procedure.....	13
Using the Arm Cuff	14
Measurement Procedure.....	17
Risk Category Index	20
Irregular Heartbeat Detector	21
Recalling Values from Memory.....	22

Clearing Values from Memory	23
Important Notes Regarding Your Blood Pressure Measurement.....	24
Care, Maintenance & Cleaning	25
Potential for Electromagnetic Interference	27
Troubleshooting.....	28
Specifications	29
5 Year Limited Warranty.....	30

IMPORTANT PRODUCT NOTICES AND SAFETY INSTRUCTIONS

When using your blood pressure monitor, basic precautions should always be followed. Please read and follow all instructions and warnings before using this product. Save these instructions for future reference.

- Please note that this is a home healthcare product only and it is not intended to serve as a substitute for the advice of a physician or medical professional.
- This device uses oscillometric method to measure systolic and diastolic blood pressure, as well as heart rate.
- **Do not** use this device for diagnosis or treatment of any health problem or disease. Measurement results are for reference only. Consult a healthcare professional for interpretation of pressure measurements. Contact your physician if you have or suspect any medical problem. Do not change your medications without the advice of your physician or healthcare professional.
- Proper cuff size is critical for accurate measurements. Follow the instructions in this manual and printed on the arm cuff to ensure the appropriate size of cuff is being used.
- This product is not suitable for people with arrhythmias. This device may have difficulty determining the proper blood pressure for pregnant women and for users with irregular heartbeat, diabetes, poor circulation of blood, kidney problems or for users who have suffered from a stroke.
- The pulse display is not suitable for checking the frequency of heart pacemakers.

- Electromagnetic interference: The device contains sensitive electronic components. Avoid strong electrical or electromagnetic fields in the direct vicinity of the device (e.g. mobile telephones, microwave ovens). These may lead to temporary impairment of measurement accuracy.
- Use blood pressure monitor only for its intended use.
- **Do not** wrap the cuff around body parts other than your arm.
- Not for use by or on persons under the age of 18.
- **Do not** plug or unplug the adapter power cord with wet hands.
- **Do not** use this device on infants, children, or those who cannot express their own intention.
- Consider the electromagnetic compatibility of the device (ex. power disturbance, radio frequency interference etc.) Please use this device indoors only.
- Excessive use may result in blood flow interference, which is likely to cause uncomfortable sensations, such as partial subcutaneous hemorrhage, or temporary numbness to your arm. In general, these symptoms should not last long. However, if you do not recover in time, please seek advice from a medical professional.
- Please use only the AC adapter included with this monitor or 1.5V “AA” alkaline batteries for power supply.

Blood pressure measurements determined with this device are equivalent to those obtained by a trained observer using the cuff/stethoscope auscultatory method, within the limits prescribed by the American National Standard, *Manual, electronic, or automated sphygmomanometers*.

ABOUT BLOOD PRESSURE

What is Blood Pressure?

Blood pressure is the pressure exerted on the artery walls while blood flows through the arteries. The pressure measured when the heart contracts and sends blood out of the heart is systolic (highest) blood pressure. The pressure measured when the heart dilates with blood flowing back into the heart is called diastolic (lowest) blood pressure.

Why Measure Your Blood Pressure?

Among today's various health problems, those associated with high blood pressure are very common. High blood pressure dangerously correlates with cardiovascular diseases. Therefore, blood pressure monitoring is important for identifying those at risk.

BLOOD PRESSURE STANDARD

The table on page 6 contains defined levels for hypertension that are publicly available from the National Heart Lung and Blood Institute at the U.S. National Institutes of Health (NIH) (http://www.nhlbi.nih.gov/health/dci/Diseases/Hbp/HBP_WhatIs.html). Users can compare their own blood pressure readings against these defined levels to determine if they may be potentially at increased risk.

This table is applicable to most adults aged 18 and older.

Blood pressure tends to go up and down, even in people who normally don't have high readings. If your numbers stay above the "normal" range most of the time, you may be at increased risk and should consult your physician.

Category	Systolic (mmHg)		Diastolic (mmHg)
Normal	Less than 120	and	Less than 80
Prehypertension	120-139	or	80-89
High Blood Pressure			
Stage 1	140-159	or	90-99
Stage 2	160 or higher	or	100 or higher

Although one can easily find where their own blood pressure readings fall on this table, this monitor comes equipped with a Risk Category Index that automatically compares each reading to the defined levels and provides a helpful cue if your reading falls into one of the stages that could potentially indicate increased risk. See page 20 for more information on this feature.

Please note that cues provided by this monitor are only intended to assist you in using this table. The table and cues are only provided for convenience to help you understand your non-invasive blood pressure reading as it relates to the NIH information. They are not a substitute for a medical examination by your physician. It is important for you to consult with your physician regularly. Your physician will tell you your normal blood pressure range as well as the point at which you may actually be considered to be at risk.

HOW THIS BLOOD PRESSURE MONITOR WORKS

This monitor uses innovative technology to detect your blood pressure. This technology enables the monitor to automatically inflate and deflate at the appropriate level for each individual. With one touch of a button, the cuff will automatically inflate to block the blood flow through your artery. Next, the deflation process starts. Please note that any muscle movement during inflation or deflation will cause measurement error. When measurement is complete, the monitor will display your systolic pressure, diastolic pressure, and pulse readings.

The monitor automatically finds where your measurement results fall on the NIH's National Heart Lung and Blood Institute's table and provides a cue if your reading falls into one of the stages that could potentially indicate increased risk. Please refer to page 20 for more information on this feature.

The appearance of the **IHB** icon indicates that a pulse irregularity consistent with an irregular heartbeat was detected during measurement. Refer to page 21 for more information on the Irregular Heartbeat Detector.

NAME/FUNCTION OF EACH PART

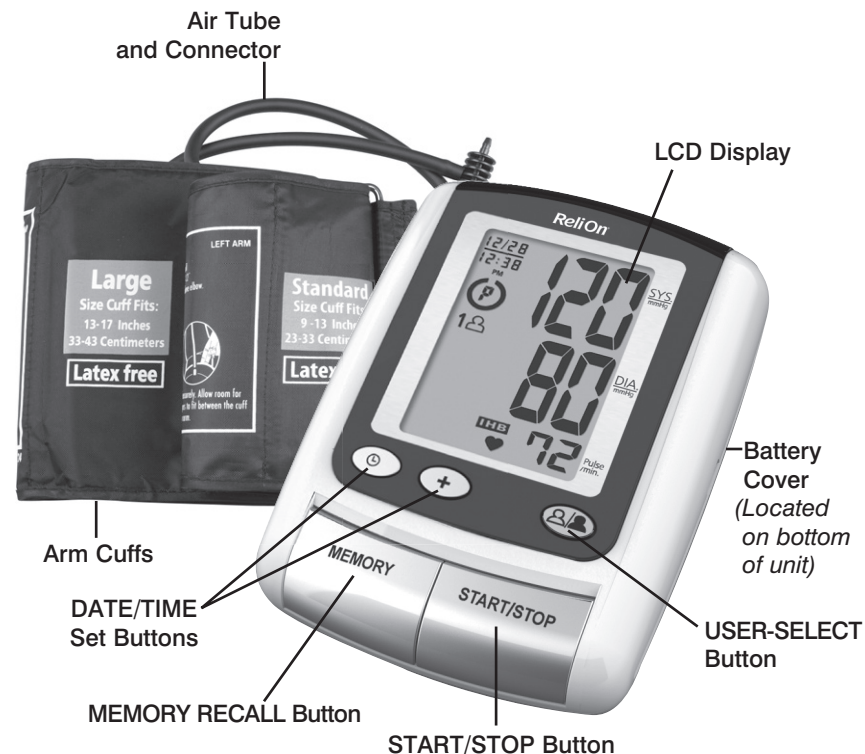

Other Accessories:



1 6V DC Output AC Adapter
4 "AA" size, 1.5V alkaline batteries (not included)

Note: Please unload the batteries when operating with the AC adapter for an extended period of time.

DISPLAY EXPLANATIONS

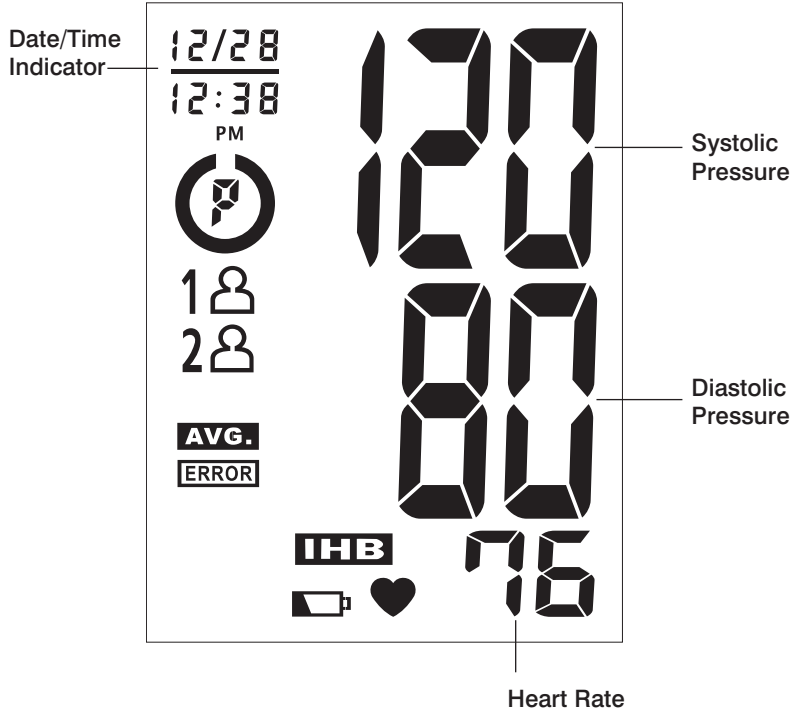

Display Symbols:

	User 1: Appears when the monitor is operated by User 1.
	User 2: Appears when the monitor is operated by User 2.
	Weak Battery Symbol: Appears when batteries should be replaced.
	Pulse Symbol: Shows the heart rate per minute.
	Risk Category Index: See page 20 for more information.
	Irregular Heartbeat Detector: See page 21 for more information.
	Memory Average: Displays average of last 3 readings

If **ERROR** and any of the following letters and numbers appear in the area that systolic pressure should be displayed, an error has occurred with your reading. See Troubleshooting section of this manual for more information.

EE	Measurement Error: Wrap the cuff correctly and keep arm steady during measurement. Measure again.
E1	Air Circuit Abnormality: Check cuff connection. Measure again.
E2	Pressure Exceeding 300 mmHg: Turn the unit off to clear, then measure again.
E3	Error Determining Measurement Data: Measure again.
EP	System Error: Measure again.

INSTALLING BATTERIES (NOT INCLUDED)

1. Press down on latch and lift the battery cover to open the battery compartment.
2. Install or replace 4 "AA" sized alkaline batteries in the battery compartment according to the indications inside the compartment.
3. Close the battery cover by pushing in the top end of the battery door.

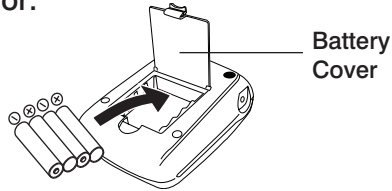

Replace the batteries if:

- The weak battery symbol appears on the display.
- Nothing appears on the display when the power is switched on.

Replace all batteries at one time (as simultaneous set). Use only 1.5V "AA" alkaline batteries. Remove batteries when unit is not in use for extended periods of time. Date and time will need to be reset if batteries are removed or replaced. Clean contacts on battery and in battery compartment with a soft dry cloth each time you install batteries.

Note:

Batteries are hazardous waste. Do not dispose of them together with the household garbage.

USING THE AC ADAPTER

1. Connect the AC adapter with the AC adapter jack in the back of the unit as shown below.
2. Please use only the AC adapter included with this monitor.

Note:

- Please unload the batteries when operating with an AC adapter for an extended period of time. Leaving the batteries in the compartment for a long time may cause leakage, which may lead to damage to the unit.
- No batteries are needed when operating with an AC adapter.
- Date and time will need to be reset if AC adapter is unplugged and unit is without batteries.

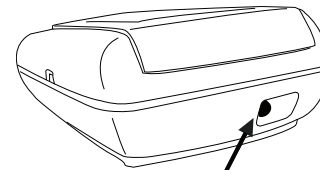

Connect
AC Adapter
here

AC Adapter
Input: 100-240V~0.18A 50/60Hz
Output: 6V DC 1A 6W Max

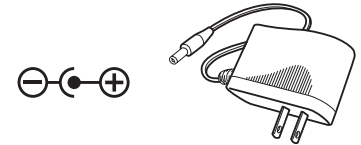

DATE & TIME SET PROCEDURE

1. To adjust the date and time, press the **DATE/TIME SET button** (⌚).

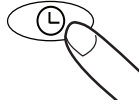

2. The display will show a blinking number showing the **MONTH**. Change the **MONTH** by pressing the **+ button**. Each press will increase the number by one in a cycling manner. Press the **DATE/TIME SET button** (⌚) again to confirm the entry, and the screen will show a blinking number representing the **DAY**.
3. Change the **DAY**, **HOURL** and **MINUTE** as described in Step 2 above, using the **+ button** to change the numbers and the **DATE/TIME SET button** (⌚) to confirm the entries.

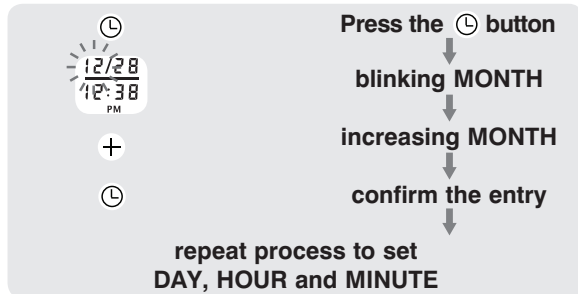

USING THE ARM CUFF

Very Important: Proper cuff size is critical to accurate measurement.

**This monitor comes with two sizes of arm cuffs:
Standard Size Fits 9"–13" (23 cm – 33 cm)
Large Size Fits 13"–17" (33 cm – 43 cm)**

The appropriate cuff is suitable for your use if the colored arrow falls within the solid color line as shown below.

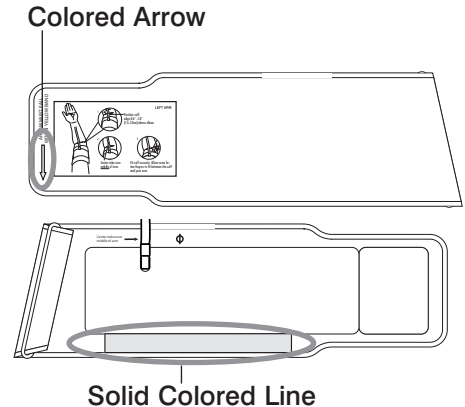
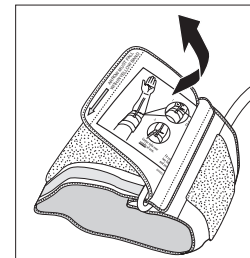

1. If the cuff is not assembled, pass the end of the cuff furthest away from the tubing through the metal D-ring in order to form a loop. The smooth side without the felt material should be on the inside of the cuff loop.

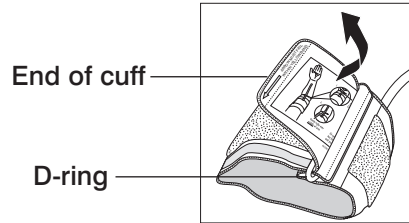

2. Plug the cuff tube into the left side of the unit.

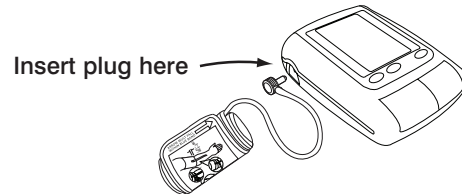

3. Open the arm cuff so that your arm may be placed through it.
4. Remove tight fitting clothing from your upper left arm so that the cuff can be wrapped around your exposed arm.
5. Position cuff edge 0.8-1.2 inches (2-3 cm) above elbow.

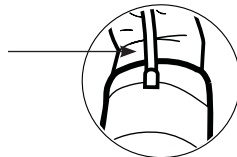

6. Center tube over middle of arm.

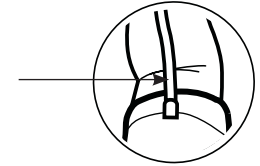

7. Pull the end of the cuff so that it tightens evenly around your arm. Press the hook and loop material together to secure. Allow room for 2 fingers to fit between the cuff and your arm.

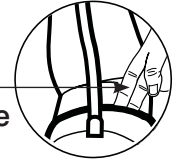

8. Lay your arm on a table (palm upward) so the cuff is at the same height as your heart. Make sure the tube is not kinked.

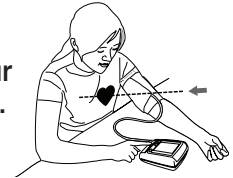

Note:

- The device should not be used when your arm is injured or wounded.
- If it is not possible to fit the cuff to your left arm, it can also be placed on your right arm. However, all measurements should be made using the same arm.
- To use on the right arm, you must position the artery symbol “ Φ ” over the main artery. Locate the main artery by pressing with two fingers approximately 1” (2 cm) above the bend of your elbow on the inside of your right arm. Identify where the pulse can be felt the strongest. This is your main artery.

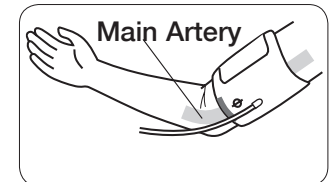

MEASUREMENT PROCEDURE

Important Notes:

- Blood pressure changes with every heartbeat and is in constant fluctuation throughout the day.
- Blood pressure measurement can be affected by the position of the user, his or her physiologic condition and other factors. For greatest accuracy, wait 1 hour after exercising, bathing, eating, drinking beverages with alcohol or caffeine, or smoking to measure blood pressure.
- Before measurement, it is suggested that you sit quietly for 15 minutes as measurements taken during a relaxed state will have greater accuracy. You should not be physically tired or exhausted while taking a measurement.
- During the measurement, do not talk or move your arm or hand muscles.
- See page 24 for additional notes regarding your blood pressure measurement.

If you are using this blood pressure monitor for the first time, please remove the protective film from the screen.

1. Press the **USER-SELECT** button to choose User 1 or User 2.

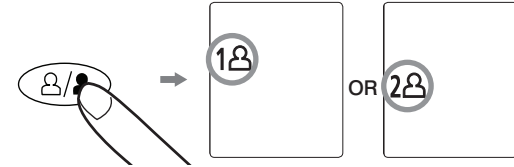

2. With the cuff wrapped around your arm, press the **START/STOP** button. Do not inflate the cuff unless it is wrapped around your arm. All digits will light up to check the display functions. The checking procedure will be completed after about 3 seconds.

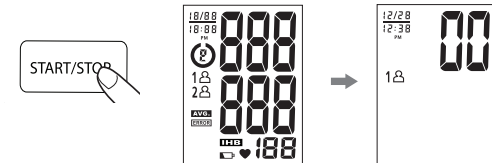

3. After all symbols disappear, the display will show "00". The monitor is "**Ready to Measure**" and will **automatically** inflate the cuff to begin measurement. The cuff will then start deflating as measurement continues.

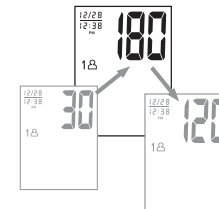

Note:

This monitor will re-inflate automatically if the system detects that your body requires more pressure for measurement.

- When the measurement is completed, the cuff will deflate entirely. Systolic pressure, diastolic pressure and pulse will be shown simultaneously on the LCD screen. The measurement is then automatically stored into memory.

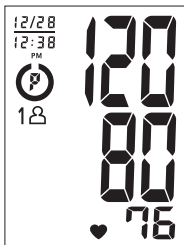
**Note:**

- This monitor automatically turns off approximately 1 minute after last operation. You may also press the **START/STOP** button to turn the unit off.
- To interrupt the measurement, you may press the **START/STOP (recommended)**, **MEMORY, USER-SELECT** or **DATE/TIME SET (⊕)** buttons. The cuff will deflate immediately after a button is pressed.

RISK CATEGORY INDEX

This monitor comes equipped with a Risk Category Index that automatically compares each reading to defined levels established by the U.S. National Institutes of Health's (NIH) National Heart Lung and Blood Institute as described earlier in this manual, and provides a helpful cue if your reading falls into one of the stages that could potentially indicate increased risk. No cue is given if the reading falls in the normal range as defined by NIH. Please note that cues provided by this monitor are only intended to assist you in using this table. The table and cues are only provided for convenience to help you understand your non-invasive blood pressure reading as it relates to the NIH information. They are not a substitute for a medical examination by your physician. It is important for you to consult with your physician regularly. Your physician will tell you your normal blood pressure range as well as the point at which you may actually be considered to be at risk.

	Stage 2 Hypertension		Prehypertension
	Stage 1 Hypertension		Normal (No Symbol)

IRREGULAR HEARTBEAT DETECTOR (IHB)

The appearance of the **IHB** icon indicates that a pulse irregularity consistent with an irregular heartbeat was detected during measurement. Usually this is not a cause for concern. However, if the symbol appears often, we recommend you seek medical advice. Please note that the device does not replace a cardiac examination, but serves to detect pulse irregularities at an early stage.

Movement, shaking or talking during the measurement can result in pulse irregularities that may cause the appearance of this icon. Therefore, it is of great importance to not move or talk during measurement.

To determine the presence of an irregular heartbeat, the average of the heartbeat intervals is calculated with the first 3 normal effective heartbeat values. It is important to note that the average is not a strict mathematical averaging of all recorded intervals. At least 3 beats with 25% or greater difference from the average heartbeat interval will generate the **IHB** icon on the screen.

Important Information:

This blood pressure monitor is not designed for use by people with arrhythmias nor for diagnosing or treating an arrhythmia problem. As a safeguard, we recommend that if you have arrhythmias such as atrial or ventricular premature beats and atrial fibrillation or any other special conditions you should check with your physician before using your blood pressure monitor.

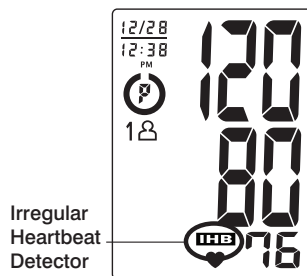

RECALLING VALUES FROM MEMORY

This monitor can be used by two individuals. Each user can store up to 100 measurements.

1. Press the **USER-SELECT** button to select User 1 or User 2.



2. Press the **MEMORY** button to access the memory.



3. The monitor will first display the calculated average applied to the last 3 memories.

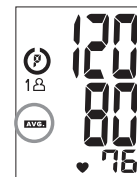

4. Every new press of the **MEMORY** button will recall a previous reading. The latest reading will be recalled first.

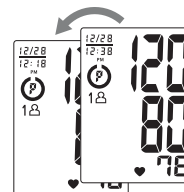

CLEARING VALUES FROM MEMORY

1. Press the **USER-SELECT** button to select User 1 or User 2.



2. Press and hold the **DATE/TIME SET** buttons (⌚ +) at the same time while in memory recall mode, and the data for the selected user will be erased automatically.

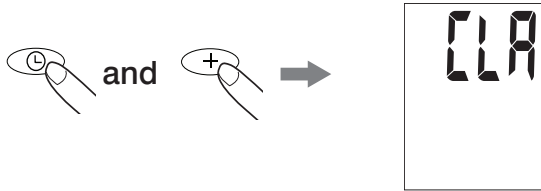

IMPORTANT NOTES REGARDING YOUR BLOOD PRESSURE MEASUREMENT

- Take your reading in a comfortable environment as measurements can be affected by hot or cold temperatures. Take your blood pressure at normal body temperature.
- **Do not** move or talk during measurement as this can elevate readings.
- **Do not** move or cross legs during measurement. Keep feet flat on floor.
- **Do not** touch cuff or monitor during measurement procedure.
- It is suggested that you take your measurements at the same time each day and use the same arm for consistency.
- Users should wait a minimum of 5 minutes before taking additional measurements. More time may be necessary depending upon your physiology.
- **The measurement results that users receive are for reference only. If users have any blood pressure concerns, please consult a physician.**
- **Once inflation reaches 300 mmHg, the unit will deflate automatically for safety reasons.**
- **This product is not suitable for people with arrhythmias.**
- **This device may have difficulty determining the proper blood pressure for pregnant women and for users with irregular heartbeat, diabetes, poor circulation of blood, kidney problems, or for users who have suffered a stroke.**

CARE, MAINTENANCE & CLEANING

- Clean the blood pressure monitor body and cuff carefully with a slightly damp, soft cloth. Do not press. Do not wash cuff or use chemical cleaner on it. Never use thinner, alcohol or petrol (gasoline) as cleaner.
- Leaky batteries can damage the unit. Remove the batteries when the unit will not be used for a long time.
- Follow local ordinances and recycling instructions regarding disposal or recycling of the device and device components, including batteries.
- If the unit is stored near freezing, allow it to acclimate to room temperature before use.
- This blood pressure monitor is not field serviceable. You should not use any tool to open the device nor should you attempt to adjust anything inside the device. If you have any problems with this device, please contact ReliOn® Consumer Relations (contact information can be found on the warranty page).
- Do not immerse the unit in water as this will result in damage to the unit.
- Do not subject the monitor or cuff to extreme temperatures, humidity, moisture, or direct sunlight. Protect from dust.
- Do not fold the cuff and tubing tightly.

- Do not disassemble the monitor or cuff. If in need of repair, refer to the warranty section of this manual.
- Do not subject the monitor to extreme shocks (do not drop on floor).
- Do not inflate the cuff unless wrapped around arm.
- Do not wrap the cuff around body parts other than your arm.
- Do not drop or insert any object into any opening or hose.
- To avoid accidental strangulation keep this product away from children. Do not drape tube around neck.
- This monitor may not meet its performance specifications if stored or used outside of these temperature and humidity ranges:
 - **Storage/Transportation Environment**
Temperature:
-13°F~158°F
(-25°C~70°C)
Humidity:
less than 93% RH
 - **Operating Environment**
Temperature:
41°F~104°F (5°C ~40°C)
Humidity:
15% ~ 93% RH

POTENTIAL FOR ELECTROMAGNETIC INTERFERENCE

To avoid inaccurate results caused by electromagnetic interference between electrical and electronic equipment, do not use the device near a cell phone or microwave oven.

This device complies with Part 15 of the FCC Rules. Operation is subject to the following two conditions: (1) this device may not cause harmful interference, and (2) this device must accept any interference received, including interference that may cause undesired operation.



NOTE: The manufacturer is not responsible for any radio or TV interference caused by unauthorized modifications to this equipment. Such modifications could void the user authority to operate the equipment.

NOTE: This equipment has been tested and found to comply with the limits for a Class B digital device, pursuant to Part 15 of the FCC Rules. These limits are designed to provide reasonable protection against harmful interference in a residential installation. This equipment generates, uses and can radiate radio frequency energy and, if not installed and used in accordance with the instructions, may cause harmful interference to radio communications. However, there is no guarantee that interference will not occur in a particular installation. If this equipment does cause harmful interference to radio or television reception, which can be determined by turning the equipment off and on, the user is encouraged to try to correct the interference by one or more of the following measures:

- Reorient or relocate the receiving antenna.
- Increase the separation between the equipment and receiver.
- Connect the equipment into an outlet on a circuit different from that to which the receiver is connected.
- Consult the dealer or an experienced radio/TV technician for help.



TROUBLESHOOTING

If any abnormality arises during use, please check the following points.

SYMPTOMS	POSSIBLE CAUSES	CORRECTION
Unit does not turn on when the START/STOP button is pushed.	Batteries have run down.	Replace them with four new "AA" alkaline batteries.
	Battery polarities have been positioned incorrectly.	Re-insert the batteries in the correct positions.
EE measurement error symbol shown on display or the blood pressure value is displayed excessively low (or high).	Cuff has been placed incorrectly.	Wrap the cuff properly so that it is positioned correctly.
	Did you talk or move during measurement? Shaking of the arm with the cuff on.	Keep arm steady during measurement. Measure again.
E1 error symbol shown on display	Air circuit abnormality. Cuff tube may not be plugged into monitor correctly.	Check cuff connection. Measure again.
E2 error symbol shown on display	Inflation pressure exceeding 300 mmHg.	Switch the unit off, then measure again.
E3 error symbol shown on display	Error determining measurement data.	Measure again.
EP error symbol shown on display	System error.	Measure again.

Note: If the unit still does not work, contact ReliOn® Consumer Relations. Under no circumstance should you disassemble or attempt to repair the unit by yourself. Contact information for ReliOn® Consumer Relations Department can be found on the warranty page.

SPECIFICATIONS

Power Source:	Four 1.5V DC "AA" alkaline batteries or 6V DC AC adapter
Measurement Method:	Oscillometric
Measurement Range:	Pressure: 40~280 millimeters mercury (mmHg) Pulse: 40~199 beats/minute
Accuracy:	Pressure: ±3 mmHg Pulse: ±5% of reading
Pressure Sensor:	Semi-conductor
Inflation:	Pump driven
Deflation:	Automatic Pressure release valve
Memory Capacity:	100 memories for each User (200 total)
Auto-shut-off:	1 minute after last button operation
Operation Environment:	Temperature: 41°F~104°F (5°C ~40°C) Humidity: 15% ~ 93% RH
Storage/Transportation Environment:	Temperature: -13°F~158°F (-25°C~70°C) Humidity: Less Than 93% RH
Weight:	0.72 lbs (325 g) (without batteries)
Arm Circumference:	Standard size cuff: 9"–13" (23-33 cm) Large size cuff:13"–17" (33-43 cm)
Dimensions:	5.9"(L) x 4.4"(W) x 2.2"(H) 149mm(L) x 111.5mm(W) x 57mm(H)
Accessories:	6V DC AC adapter, 2 arm cuffs with tubes, storage bag
	Internally Powered equipment Type BF Equipment IPx0-No special protection against the ingress of water Not suitable for use in presence of flammable anesthetic mixture with air, oxygen or nitrous oxide. Continuous operation with short-time loading.
	Follow Instructions for use.

Note: These specifications are subject to change without notice.

For service or repair, do not return this unit to the retailer. Contact ReliOn® Consumer Relations at:

Phone:
1-855-776-0662
Business Hours:
7am-7pm CST
Monday-Friday

Distributed by

Wal-Mart Stores, Inc.
Bentonville, AR 72716

©Wal-Mart Stores, Inc.

LIMITED FIVE YEAR WARRANTY

Wal-Mart sells its products with the intent that they are free of defects in manufacture and workmanship for a period of five years from the date of original purchase, except as noted below. Wal-Mart warrants that its products will be free of defects in material and workmanship under normal use and service. This blood pressure monitor meets the simulated measurement cycles test requirement per EN1060-3, part 8.10. This warranty extends only to consumers and does not extend to Retailers.

To obtain warranty service on your Wal-Mart product, contact a Consumer Relations Representative by telephone at 1-855-776-0662 for assistance. Please make sure to have the model number of the product available.

Wal-Mart does not authorize anyone, including, but not limited to, Retailers, the subsequent consumer purchaser of the product from a Retailer or remote purchasers, to obligate Wal-Mart in any way beyond the terms set forth herein. This warranty does not cover damage caused by misuse or abuse; accident; the attachment of any unauthorized accessory; alteration to the product; improper installation; unauthorized repairs or modifications; improper use of electrical/power supply; loss of power; dropped product; malfunction or damage of an operating part from failure to provide manufacturer's recommended maintenance; transportation damage, theft, neglect, vandalism; or environmental conditions; loss of use during the period the product is at a repair facility or otherwise awaiting parts or repair; or any other conditions whatsoever that are beyond the control of Wal-Mart.

This warranty is effective only if the product is purchased and operated in the country in which the product is purchased. A product that requires modifications or adoption to enable it to operate in any other country than the country for which it was designed, manufactured, approved and/or authorized, or repair of products damaged by these modifications is not covered under this warranty.

THE WARRANTY PROVIDED HEREIN SHALL BE THE SOLE AND EXCLUSIVE WARRANTY. THERE SHALL BE NO OTHER WARRANTIES EXPRESS OR IMPLIED INCLUDING ANY IMPLIED WARRANTY OF MERCHANTABILITY OR FITNESS OR ANY OTHER OBLIGATION ON THE PART OF THE COMPANY WITH RESPECT TO PRODUCTS COVERED BY THIS WARRANTY. WAL-MART SHALL HAVE NO LIABILITY FOR ANY INCIDENTAL, CONSEQUENTIAL OR SPECIAL DAMAGES. IN NO EVENT SHALL THIS WARRANTY REQUIRE MORE THAN THE REPAIR OR REPLACEMENT OF ANY PART OR PARTS WHICH ARE FOUND TO BE DEFECTIVE WITHIN THE EFFECTIVE PERIOD OF THE WARRANTY. NO REFUNDS WILL BE GIVEN. IF REPLACEMENT PARTS FOR DEFECTIVE MATERIALS ARE NOT AVAILABLE, WAL-MART RESERVES THE RIGHT TO MAKE PRODUCT SUBSTITUTIONS IN LIEU OF REPAIR OR REPLACEMENT.

This warranty does not extend to the purchase of opened, used, repaired, repackaged and/or resealed products, including but not limited to sale of such products on Internet auction sites and/or sales of such products by surplus or bulk resellers. Any and all warranties or guarantees shall immediately cease and terminate as to any products or parts thereof which are repaired, replaced, altered, or modified, without the prior express and written consent of Wal-Mart.

This warranty provides you with specific legal rights. You may have additional rights which may vary from state to state. Because of individual state regulations, some of the above limitations and exclusions may not apply to you.

ReliOn®

BP300 Superior del brazo Monitor de presión arterial



WMTBPA-845
Ver. A

5 años
garantía limitada

ÍNDICE

INFORMACIÓN INICIAL:

Avisos importantes del producto e instrucciones de seguridad	35
Acerca de la presión arterial	37
Valores estándar de la presión arterial	37
Cómo funciona este monitor de presión arterial	39

INFORMACIÓN DE USO:

Nombre/función de cada pieza.....	40
Explicaciones de la pantalla	41
Instalación de las baterías.....	43
Uso del adaptador de CA.....	44
Procedimiento de configuración de fecha y hora.....	45
Uso del brazalete.....	46
Procedimiento de medición.....	49
Índice de categoría de riesgo.....	52
Detector de latidos cardíacos irregulares	53

Cómo recuperar valores de la memoria	54
Cómo borrar valores de la memoria	55
Notas importantes con respecto a la medición de presión arterial.....	56
Cuidado, mantenimiento y limpieza.....	57
Potencial de interferencia electromagnética ..	59
Diagnóstico y resolución de problemas.....	60
Especificaciones.....	61
Garantía limitada por 5 años	62

AVISOS IMPORTANTES DEL PRODUCTO E INSTRUCCIONES DE SEGURIDAD

Cuando utilice el monitor de presión arterial, debe respetar siempre las precauciones básicas. Lea y siga todas las instrucciones y advertencias antes de utilizar este producto. Guarde estas instrucciones para referencia futura.

- Tenga en cuenta que este producto de cuidado de la salud es solamente para uso doméstico y por lo tanto no está diseñado para servir como sustituto de los consejos de un médico ni profesional médico.
- Este dispositivo utiliza el método oscilométrico para medir la presión arterial sistólica y diastólica, y la frecuencia cardíaca.
- **No** utilice este dispositivo para el diagnóstico o tratamiento de ningún problema de salud o enfermedad. Los resultados de medición son de referencia únicamente. Consulte a un profesional de la salud para conocer la interpretación de las mediciones de la presión. Comuníquese con su médico si tiene algún problema médico o sospecha que lo tiene. No cambie sus medicinas sin el consejo de su médico o profesional de la salud.
- El tamaño adecuado del brazalete es fundamental para obtener mediciones precisas. Para asegurarse de que usa el tamaño correcto del brazalete, siga las instrucciones de este manual y las que están impresas en el brazalete.
- Este producto no es adecuado para personas con arritmia. Este dispositivo puede tener dificultad para determinar la presión arterial correcta en mujeres embarazadas y en usuarios con latidos cardíacos irregulares, diabetes, mala circulación, trastornos renales o usuarios que han sufrido un accidente cerebrovascular.
- La pantalla de pulso no es adecuada para verificar la frecuencia de marcapasos.

- Interferencia electromagnética: el dispositivo contiene componentes electrónicos sensibles. Evite los campos eléctricos o electromagnéticos fuertes cercanos al dispositivo (por ejemplo, teléfonos celulares, hornos de microondas), ya que pueden causar problemas temporales para medir con precisión.
- Utilice el monitor de presión arterial únicamente para el uso para el cual fue diseñado.
- **No** use el brazalete en otra parte del cuerpo que no sea el brazo.
- Este producto no es apto para ser usado por personas menores de 18 años.
- **No** enchufe ni desenchufe el cable de corriente del adaptador con las manos mojadas.
- **No** utilice este dispositivo en bebés, niños o personas que no puedan expresar su voluntad.
- Tenga en cuenta la compatibilidad electromagnética del dispositivo (por ejemplo, problemas de suministro eléctrico, interferencia de radiofrecuencia, etc.). Utilice este dispositivo solamente en interiores.
- El uso excesivo puede provocar interferencia del flujo sanguíneo, lo que probablemente produzca sensaciones incómodas, como hemorragia parcial subcutánea o adormecimiento temporal del brazo. En general, estos síntomas no deben durar demasiado. Sin embargo, si no se recupera en el momento, busque asesoramiento médico.
- Utilice únicamente el adaptador de CA que se incluye con este monitor o baterías alcalinas "AA" de 1,5 V como fuente de energía.

Las mediciones de la presión arterial que se determinen con este dispositivo son equivalentes a las que obtiene un observador capacitado que use el método de auscultación con brazalete/estetoscopio, dentro de los límites prescritos por la Norma Nacional Estadounidense de Esfigmomanómetros manuales, electrónicos o automatizados.

ACERCA DE LA PRESIÓN ARTERIAL

¿Qué es la presión arterial?

La presión arterial es la presión que se ejerce en las paredes de las arterias cuando la sangre fluye por las arterias. La presión que se mide cuando el corazón se contrae y envía la sangre es la presión arterial sistólica (la más alta). La presión que se mide cuando el corazón se dilata y la sangre entra se llama presión arterial diastólica (la más baja).

¿Por qué se debe medir la presión arterial?

Entre los distintos problemas de salud de la actualidad, son muy comunes los que se asocian con la hipertensión (presión arterial alta). La hipertensión se relaciona peligrosamente con enfermedades cardiovasculares. Por lo tanto, controlar la presión arterial es importante para identificar a las personas que están en riesgo.

VALORES ESTÁNDAR DE LA PRESIÓN ARTERIAL

En la tabla de la página 38 se incluyen niveles definidos de hipertensión disponibles para el público en el Instituto Nacional del Corazón, los Pulmones y la Sangre (National Heart Lung and Blood Institute) de los Institutos Nacionales de la Salud (National Institutes of Health, NIH) de los Estados Unidos (http://www.nhlbi.nih.gov/health/dci/Diseases/Hbp/HBP_Whats.html). Los usuarios pueden comparar sus propias lecturas de presión arterial con estos niveles definidos para determinar si es posible que corran mayor riesgo.

Esta tabla se aplica a la mayoría de los adultos mayores de 18 años.

La presión arterial tiende a subir y bajar, incluso en personas que normalmente no tienen lecturas altas. Si sus resultados permanecen por encima del rango “normal” la mayoría del tiempo, es posible que corra un riesgo mayor y debería consultar a su médico.

Categoría	Presión sistólica (mmHg)		Presión diastólica (mmHg)
Normal	Menor que 120	y	Menor que 80
Prehipertensión	120 a 139	o	80 a 89
Hipertensión			
Etapas 1	140 a 159	o	90 a 99
Etapas 2	160 o mayor	o	100 o mayor

Si bien en esta tabla es posible encontrar fácilmente la categoría en la que se encuentra su propia lectura de la presión arterial, este monitor cuenta con un índice de categoría de riesgo que compara automáticamente cada lectura con estos niveles definidos y brinda una guía útil si su lectura está dentro de una de las etapas que posiblemente podrían indicar un mayor riesgo. Consulte la página 52 para obtener más información sobre esta función.

Tenga en cuenta que las guías que proporciona este monitor están destinadas únicamente a ayudarlo con el uso de esta tabla. La tabla y las guías se proporcionan únicamente para su comodidad y ayudarlo a entender su lectura no invasiva de presión arterial según se relaciona con la información de los NIH. No sustituyen a un examen médico realizado por su médico. Es importante que consulte a su médico regularmente. Él le explicará su rango normal de presión arterial además del punto en el que se puede considerar que usted está realmente en riesgo.

CÓMO FUNCIONA ESTE MONITOR DE PRESIÓN ARTERIAL

Este monitor utiliza tecnología innovadora para detectar la presión arterial. Esta tecnología permite que el monitor se infle y desinfe automáticamente en el nivel apropiado de cada persona. Al presionar un botón, el brazalete se inflará automáticamente para bloquear la circulación de sangre a través de la arteria. Luego, comienza el proceso de desinflado. Tenga en cuenta que cualquier movimiento muscular durante el proceso de inflado o desinflado causará un error en la medición. Cuando haya finalizado la medición, el monitor mostrará lecturas de presión sistólica y diastólica, y de pulso.

El monitor busca automáticamente la categoría en la que se encuentran sus resultados de medición en la tabla del Instituto Nacional del Corazón, los Pulmones y la Sangre de los NIH y brinda una guía si su lectura entra en una de las etapas que podría indicar un riesgo mayor. Consulte la página 52 para obtener más información sobre esta función.

Si durante la medición se detectó una irregularidad de pulso que concuerda con latidos cardíacos irregulares, aparece un ícono **IHB** que lo indica. Consulte la página 53 para obtener más información sobre el detector de latidos cardíacos irregulares.

NOMBRE/FUNCIÓN DE CADA PIEZA



Otros accesorios:

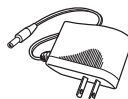

- 1 Adaptador de CA de salida de 6 V CC
- 4 Pilas alcalinas "AA" de 1,5 V (no incluidas)

Nota: Retire las baterías cuando el monitor funcione con el adaptador de CA durante un período prolongado.

EXPLICACIONES DE LA PANTALLA

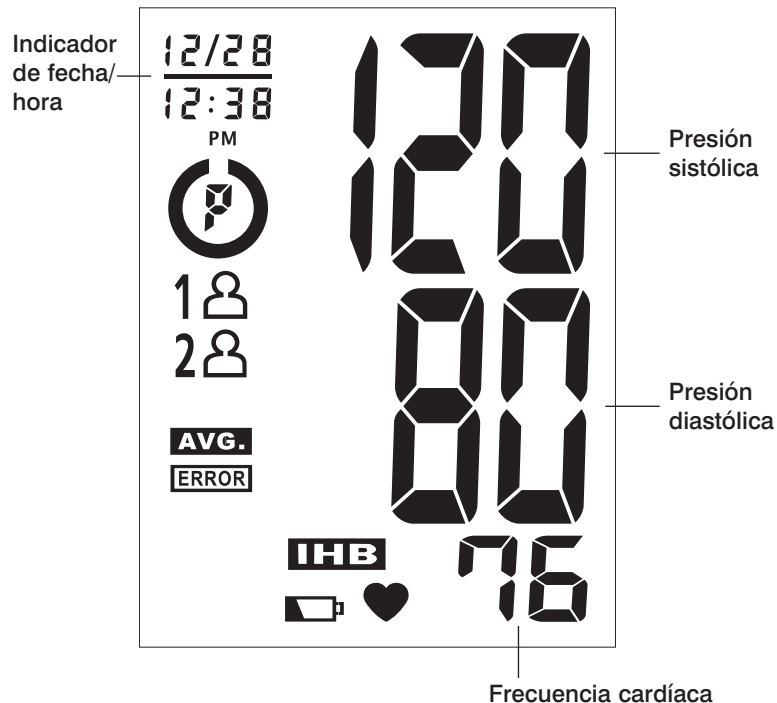

Símbolos de la pantalla:

	Usuario 1: Aparece cuando el Usuario 1 opera el monitor.
	Usuario 2: Aparece cuando el Usuario 2 opera el monitor.
	Símbolo de batería baja: Aparece cuando se deben cambiar las baterías.
	Símbolo de pulso: Muestra la frecuencia cardíaca por minuto.
	Índice de categoría de riesgo: Consulte la página 52 para obtener más información.
	Detector de latidos cardíacos irregulares: Consulte la página 53 para obtener más información.
	Promedio de memoria: Muestra un promedio de al menos 3 lecturas.

Si aparecen **ERROR** y alguno de los siguientes números o letras en el área donde se debe mostrar la presión diastólica, ha ocurrido un error en la lectura. Consulte la sección Diagnóstico y resolución de problemas de este manual para obtener más información.

E E	Error de medición: Vuelva a colocarse el brazalete y mantenga el brazo quieto durante la medición. Repita la medición.
E I	Irregularidad en el circuito de aire: Verifique la conexión del brazalete. Repita la medición.
E 2	Presión superior a 300 mmHg: Apague la unidad para borrar la lectura y repita la medición.
E 3	Error que determina los datos de medición: Repita la medición.
E P	Error del sistema: Repita la medición.

INSTALACIÓN DE LAS BATERÍAS (NO INCLUIDAS)

1. Presione el seguro y levante la tapa para abrir el compartimiento de las baterías.
2. Instale o reemplace las 4 baterías alcalinas “AA” en el compartimiento de las baterías según las indicaciones del interior del compartimiento.
3. Cierre la tapa del compartimiento de las baterías presionando el extremo superior de la tapa.

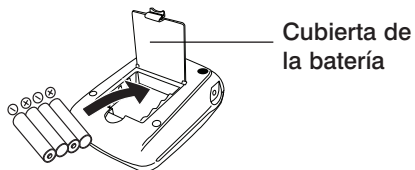

Reemplace las baterías si:

- El símbolo de baterías bajas aparece en la pantalla.
- No aparece nada en la pantalla cuando enciende el monitor.

Reemplace todas las baterías al mismo tiempo (como un conjunto simultáneo). Use solamente baterías alcalinas AA de 1,5 V. Extraiga las baterías cuando la unidad no esté en uso durante períodos prolongados. Si se extraen o sustituyen las baterías, será necesario restablecer la fecha y hora. Limpie los contactos de las baterías y del compartimiento de las baterías con un paño seco suave cada vez que instale las baterías.

Nota:

Las baterías son desechos peligrosos. No las deseche junto con la basura del hogar.

USO DEL ADAPTADOR DE CA

1. Conecte el adaptador de CA con el enchufe hembra del adaptador de CA en la parte trasera de la unidad como se muestra.
2. Utilice únicamente el adaptador de CA que se incluye con este monitor.

Nota:

- Retire las baterías cuando el monitor funcione con el adaptador de CA durante un período prolongado. Dejar las baterías en el compartimiento durante mucho tiempo puede causar pérdidas que pueden dañar la unidad.
- No se necesitan baterías cuando el monitor funciona con el adaptador de CA.
- Se deberán volver a configurar la fecha y hora si el adaptador de CA se desenchufa y la unidad no tiene baterías.

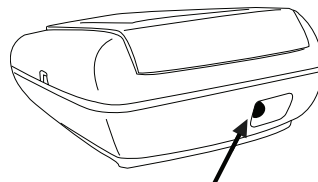

Conecte el adaptador de CA aquí

Adaptador de CA
Entrada: 100 a 240 V~0,18 A 50/60 Hz
Salida: 6 V CC 1 A 6 W máx.

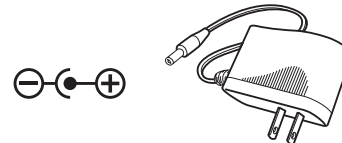

PROCEDIMIENTO DE CONFIGURACIÓN DE FECHA Y HORA

1. Para ajustar la fecha y hora, presione el botón de CONFIGURACIÓN DE FECHA Y HORA (⌚).



2. En la pantalla aparecerá un número intermitente que indica la MES. Cambie la MES presionando el botón +. Cada vez que lo presione aumentará en uno el número de manera cíclica. Presione el botón de CONFIGURACIÓN DE FECHA Y HORA (⌚) nuevamente para confirmar los datos ingresados. En la pantalla aparecerá un número intermitente que representa el DÍA.

3. Cambie el DÍA, el HORA, y el MINUTO como se describió en el paso 2 anterior, usando el botón + para cambiar los números y el botón de CONFIGURACIÓN DE FECHA Y HORA (⌚) para confirmar los datos ingresados.

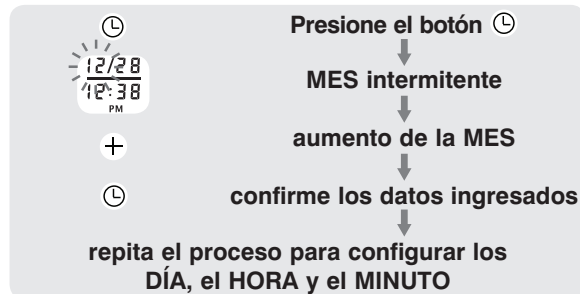

USO DEL BRAZALETE

Muy importante: el tamaño adecuado del brazalete es fundamental para obtener mediciones precisas.

Este monitor está equipado con brazaletes de dos tamaños:

Tamaño normal: 9" a 13" (23 cm a 33 cm)

Tamaño grande: 13" a 17" (33 cm a 43 cm)

Este brazalete es adecuado para su uso si la flecha de color se encuentra dentro de la línea de color sólido que se muestra a continuación.

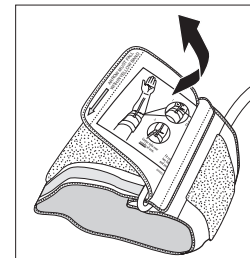

Flecha de color

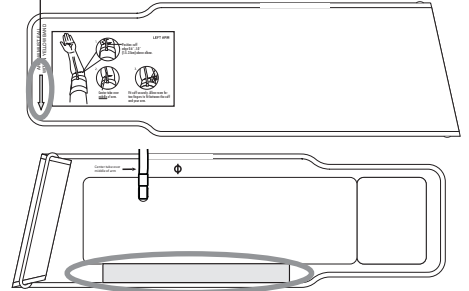

Línea de color sólido

1. Si el brazalete no está armado, pase el extremo del brazalete que se encuentra más lejos del tubo a través del anillo metálico en D, para formar un lazo. El lado suave y sin el material de felpa, debe encontrarse en el interior del lazo que forma el brazalete.

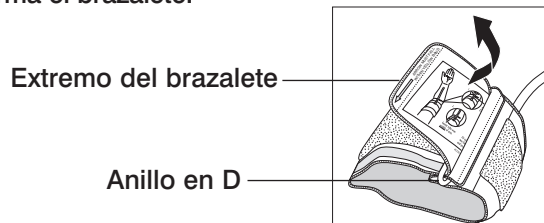

2. Conecte el tubo del brazalete en el costado izquierdo de la unidad.

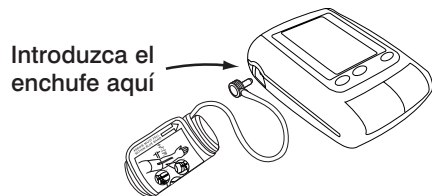

3. Abra el brazalete para colocarlo alrededor del brazo.
4. Retire la ropa ajustada de la parte superior del brazo izquierdo de forma que pueda envolver el brazalete alrededor del brazo expuesto.
5. Coloque el borde del brazalete a una distancia de 2 a 3 cm (0,8 a 1,2 pulg.) por encima del codo.

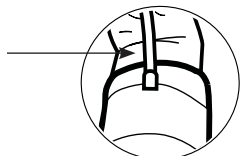

6. Centre el tubo en la mitad del brazo.

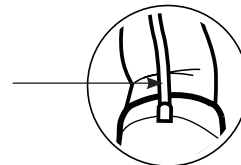

7. Tire del extremo del brazalete para que quede ajustado y parejo alrededor del brazo. Presione el cierre de enganche y lazo para asegurarlo. Deje espacio suficiente para que quepan 2 dedos entre el brazalete y el brazo.

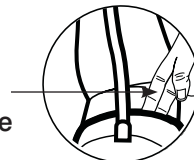

8. Apoye el brazo en una mesa (con la palma hacia arriba) de modo que el brazalete quede a la misma altura que el corazón. Asegúrese de que el tubo no esté plegado.

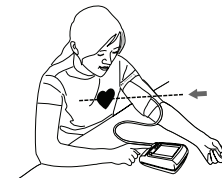

Nota:

- El dispositivo no debe ser utilizado cuando el brazo está lesionado o herido.
- Si no es posible colocar el brazalete en el brazo izquierdo, también lo puede colocar en el brazo derecho. Sin embargo, todas las mediciones deben realizarse en el mismo brazo.
- Para usarlo en el brazo derecho, debe colocar el símbolo de arteria "Φ" sobre la arteria principal presionando con dos dedos aproximadamente 2 cm (1") por encima del doblar del codo del lado interno del brazo derecho. Identifique dónde se siente más fuerte el pulso. Esa es la arteria principal.

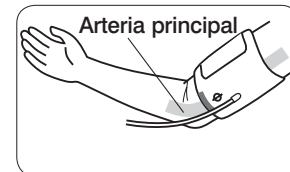

PROCEDIMIENTO DE MEDICIÓN

Notas importantes:

- La presión arterial cambia con cada latido cardíaco y está en constante fluctuación durante todo el día.
- La medición de la presión arterial puede verse afectada por la posición del usuario, sus condiciones fisiológicas y demás factores. Para obtener la mayor precisión en la medición de la presión arterial, espere 1 hora después de hacer ejercicio, bañarse, comer, consumir bebidas con alcohol o cafeína, o fumar.
- Antes de la medición, se sugiere que se siente tranquilo durante 15 minutos ya que las mediciones realizadas durante un estado relajado serán más precisas. No debe estar físicamente cansado ni agotado cuando realiza una medición.
- Durante la medición, no hable ni mueva los músculos del brazo ni la mano.
- Consulte la página 56 para obtener notas adicionales con respecto a la medición de su presión arterial.

Si usted está usando este monitor de presión arterial por primera vez, quite la película protectora de la pantalla.

1. Presione el botón de **SELECCIÓN DE USUARIO** para elegir Usuario 1 o Usuario 2.

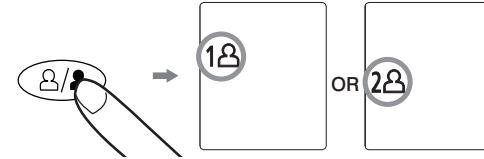

2. Colóquese el brazalete en el brazo y presione el botón **START/STOP (comenzar/detener)**. No infle el brazalete a menos que esté colocado en el brazo. Todos los dígitos se encenderán para verificar las funciones de la pantalla. El procedimiento de verificación se completará después de aproximadamente 3 segundos.



3. Una vez desaparezcan todos los símbolos, en la pantalla aparecerá "00". El monitor está "**Listo para medir**", el brazalete se inflará **automáticamente** para comenzar la medición. El brazalete comenzará a desinflarse a medida que continúa la medición.

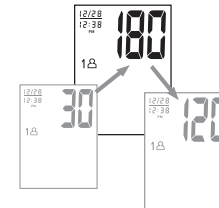

Note:

Este monitor se volverá a inflar automáticamente si el sistema detecta que su cuerpo requiere más presión para la medición.

4. Cuando la medición haya finalizado, el brazalete se desinflará por completo. En la pantalla LCD, se mostrarán simultáneamente las lecturas de la presión sistólica, la presión diastólica y el pulso. La medición se almacenará automáticamente en la memoria.

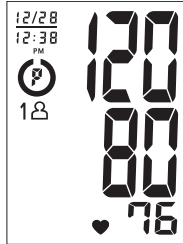
**Nota:**

- Este monitor se apaga automáticamente aproximadamente 1 minuto después de la última medición. También puede presionar el botón **START/STOP (comenzar/detener)** para apagar la unidad.
- Para interrumpir la medición, puede presionar los botones **START/STOP (comenzar/detener)** (recomendado), **MEMORY (memoria)** o de **CONFIGURACIÓN DE FECHA Y HORA (🕒)**. El brazalete se desinflará inmediatamente después de presionar un botón.

ÍNDICE DE CATEGORÍA DE RIESGO

Este monitor viene equipado con un Índice de categoría de riesgo que compara automáticamente cada lectura de riesgo con los niveles definidos establecidos por el Instituto Nacional del Corazón, los Pulmones y la Sangre de los Institutos Nacionales de la Salud (NIH) de los Estados Unidos, como se describió anteriormente en este manual, y brinda una guía útil si su lectura entra en una de las etapas que podrían indicar un riesgo mayor. Tenga en cuenta que las guías que proporciona este monitor están destinadas únicamente a ayudarlo con el uso de esta tabla. La tabla y las guías se proporcionan únicamente para su comodidad y ayudarlo a entender su lectura no invasiva de presión arterial según se relaciona con la información de los NIH. No sustituyen a un examen médico realizado por su médico. Es importante que consulte a su médico regularmente. Su médico le explicará su rango normal de presión arterial además del punto en el que se puede considerar que usted está realmente en riesgo.

	Etapa 2 de hipertensión		Prehipertensión
	Etapa 1 de hipertensión		Normal (sin símbolo)

DETECTOR DE LATIDOS CARDÍACOS IRREGULARES (IHB)

Si durante la medición se detectó una irregularidad de pulso que concuerda con latidos cardíacos irregulares, aparece un ícono **IHB** que lo indica. Generalmente, esto no es causa de preocupación. Sin embargo, si el símbolo aparece con frecuencia, recomendamos que busque asesoramiento médico. Tenga en cuenta que este dispositivo no sustituye un examen del corazón, pero sirve para descubrir irregularidades del pulso en una etapa temprana.

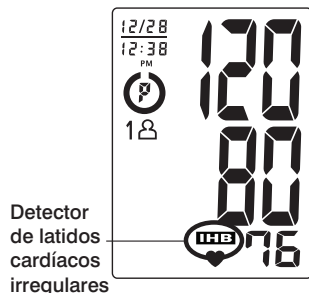

Detector de latidos cardíacos irregulares

Si se mueve, tiembla o habla durante la medición, pueden producirse irregularidades del pulso que posiblemente causan la aparición de este ícono. Por lo tanto, es de suma importancia que no se mueva ni hable durante la medición.

Para determinar la presencia de un latido cardíaco irregular, el promedio de intervalos de latidos cardíacos se calcula con los 3 primeros valores eficaces normales de latidos cardíacos. Es importante tener en cuenta que el promedio no es un promedio matemático estricto de todos los intervalos registrados. Al menos 3 latidos cardíacos con una diferencia de un 25% o más del intervalo de latidos cardíacos promedio harán que aparezca en la pantalla el ícono **IHB**.

Información importante:

Este monitor de presión arterial no está diseñado para ser usado por personas con arritmia, ni para diagnosticar o tratar problemas de arritmia. Como medida de preventiva recomendamos que, si tiene arritmias como latidos auriculares o ventriculares prematuros y fibrilación auricular, o cualquier otra afección especial, debe consultar a su médico antes de usar el monitor de presión arterial.

CÓMO RECUPERAR VALORES DE LA MEMORIA

Este monitor puede ser utilizado por dos personas. Cada usuario puede almacenar hasta 100 mediciones.

1. Presione el botón de **SELECCIÓN DE USUARIO** para elegir Usuario 1 o Usuario 2.



2. Presione el botón **MEMORY** (memoria) para acceder a la memoria.



3. El monitor mostrará primero el promedio calculado aplicado a las últimas 3 memorias.

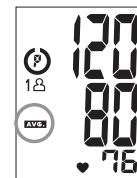

4. Cada vez que presione el botón **MEMORY** (memoria) se recuperará una lectura previa. La última lectura será la primera en recuperarse.

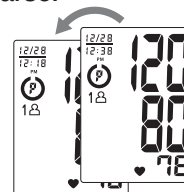

CÓMO BORRAR VALORES DE LA MEMORIA

1. Presione el botón de **SELECCIÓN DE USUARIO** para elegir Usuario 1 o Usuario 2.



2. Presione y mantenga presionados los botones de **CONFIGURACIÓN DE FECHA Y HORA** (🕒 +) al mismo tiempo en el modo para recuperar memoria; los datos del usuario seleccionado se borrarán automáticamente.

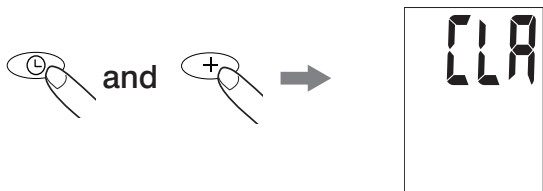

NOTAS IMPORTANTES CON RESPECTO A LA MEDICIÓN DE LA PRESIÓN ARTERIAL

- Tome su lectura en un entorno cómodo ya que las mediciones pueden verse afectadas por temperaturas cálidas o frías. Tome su presión arterial a una temperatura corporal normal.
- **No** se mueva ni hable durante la medición ya que esto puede elevar las lecturas.
- **No** mueva ni cruce las piernas durante la medición. Mantenga los pies bien apoyados sobre el piso.
- **No** toque el brazalete ni el monitor durante el procedimiento de medición.
- Le sugerimos que tome las mediciones todos los días a la misma hora y en el mismo brazo, para establecer una coherencia.
- Los usuarios deberán esperar un mínimo de 5 minutos antes de tomar otras mediciones. Dependiendo de su fisiología, es posible que necesite más tiempo.
- **Los resultados de las mediciones que los usuarios obtienen son únicamente para referencia. Si los usuarios tienen inquietudes en cuanto a la presión arterial, deberán consultar a un médico.**
- Una vez que la unidad se infle a 300 mmHg, se desinflará automáticamente por motivos de seguridad.
- Este producto no es adecuado para personas con arritmia.
- Este dispositivo puede tener dificultad para determinar la presión arterial correcta en mujeres embarazadas y en usuarios con latidos cardíacos irregulares, diabetes, mala circulación, trastornos renales o usuarios que han sufrido un accidente cerebrovascular.

CUIDADO, MANTENIMIENTO Y LIMPIEZA

- Limpie el cuerpo del monitor de presión arterial y el brazalete con cuidado con un paño suave, apenas húmedo. No lo apriete. No lave el brazalete ni lo limpie con un limpiador químico. Nunca utilice diluyentes, alcohol ni petróleo (gasolina) para limpiarlo.
- Las baterías con pérdidas pueden dañar la unidad. Extraiga las baterías si el producto no se va a utilizar por un período prolongado.
- Cumpla con las ordenanzas locales y siga las instrucciones de reciclaje relacionadas con el desecho o reciclaje del dispositivo y de los componentes del dispositivo, incluidas las baterías.
- Si la unidad se guarda cerca de lugares fríos, permita que se adapte a la temperatura ambiente antes de usarla.
- No podrá realizar por su cuenta el servicio de este monitor de presión arterial. No utilice ninguna herramienta para abrir el dispositivo ni intente ajustar nada en el interior del mismo. Si tiene problemas con este dispositivo, póngase en contacto con Relaciones con el consumidor de ReliOn® (encontrará la información de contacto en la página de la garantía).
- No sumerja la unidad en agua ya que puede dañarla.
- No exponga el monitor ni el brazalete a temperaturas extremas, humedad o a la luz solar directa. Protéjala del polvo.
- No doble el brazalete ni el tubo demasiado apretados.
- No desarme el monitor ni el brazalete. Si alguno de los componentes necesita reparación, consulte la sección de la garantía de este manual.
- No exponga el monitor a golpes extremos (no lo deje caer al suelo).
- No infle el brazalete a menos que esté colocado en el brazo.
- No coloque el brazalete en otra parte de su cuerpo que no sea el brazo.
- No lo deje caer ni inserte ningún objeto en ninguna abertura ni en la manguera.
- Para evitar estrangulaciones accidentales, mantenga este producto fuera del alcance de los niños. No cuelgue el tubo del cuello.
- Este monitor puede no cumplir con sus especificaciones de funcionamiento si se guarda o se utiliza fuera de los siguientes rangos de temperatura y humedad:
 - **Ambiente para guardar/transportar la unidad**
 - Temperatura:
-25 °C~70 °C (-13 °F~158 °F)
 - Humedad:
menos del 93% de RH
 - **Ambiente de funcionamiento**
 - Temperatura:
5 °C ~40 °C (41 °F~104 °F)
 - Humedad:
15% ~ 93% RH

POTENCIAL DE INTERFERENCIA ELECTROMAGNÉTICA

Para evitar resultados inexactos debido a la interferencia electromagnética entre los equipos eléctricos y electrónicos, no use el dispositivo cerca de un teléfono celular o un horno microondas.

Este dispositivo cumple con la sección 15 de las normas de la FCC. El funcionamiento está sujeto a las dos condiciones siguientes: (1) este dispositivo no puede causar interferencias perjudiciales y (2) este dispositivo debe aceptar cualquier interferencia que reciba, incluso la interferencia que pueda causar un funcionamiento no deseado.



NOTA: el fabricante no se responsabiliza por ninguna interferencia de radio o televisión provocada por modificaciones no autorizadas que se realicen a este equipo. Tales modificaciones podrían anular la autoridad del usuario para utilizar el equipo.

NOTA: este equipo ha sido probado y se ha comprobado que cumple con los límites para un dispositivo digital de Clase B, conforme a la sección 15 de las normas de la FCC. Estos límites están diseñados para proporcionar protección razonable contra interferencias perjudiciales en una instalación residencial. Este equipo genera, utiliza y puede irradiar energía de radiofrecuencia, y si no se instala y se utiliza de acuerdo con estas instrucciones, puede causar interferencia perjudicial en las comunicaciones de radio. Sin embargo, no existe ninguna garantía de que no se producirá interferencia en una instalación particular. Si este equipo causa interferencia perjudicial a la recepción de radio o televisión, lo cual puede determinarse encendiendo y apagando el equipo, se recomienda que el usuario intente corregir la interferencia mediante una o más de las siguientes medidas:

- Vuelva a orientar o ubicar la antena de recepción.
- Aumente la distancia entre el equipo y el receptor.
- Conecte el equipo en un tomacorriente de un circuito diferente al que esté conectado el receptor.
- Consulte con el distribuidor o con un técnico experto en radio/televisión para obtener ayuda.



DIAGNÓSTICO Y RESOLUCIÓN DE PROBLEMAS

Si aparece alguna anomalía durante el uso, verifique los siguientes puntos.

SÍNTOMAS	CAUSAS POSIBLES	SOLUCIÓN
La unidad no se enciende cuando se presiona el botón START/STOP (comenzar/detener).	Se han agotado las baterías.	Cámbielas por cuatro baterías alcalinas "AA" nuevas.
	Los polos de las baterías no se han colocado correctamente.	Vuelva a colocar las baterías en la posición correcta.
Aparece el símbolo de error de medición EE en la pantalla o el valor de presión arterial que se muestra es excesivamente bajo (o alto).	El brazalete no se ha colocado correctamente.	Envuelva el brazalete adecuadamente para que pueda colocarse en forma correcta.
	¿Habló o se movió durante la medición?	Mantenga el brazo quieto durante la medición. Repita la medición.
	Sacudió el brazo con el brazalete colocado.	
Aparece el símbolo de error E1 en la pantalla	Irregularidad en el circuito de aire. Es posible que el tubo del brazalete no esté correctamente conectado al monitor.	Verifique la conexión del brazalete. Repita la medición.
Aparece el símbolo de error E2 en la pantalla	La presión de inflado excede los 300 mmHg.	Apague la unidad y repita la medición.
Aparece el símbolo de error E3 en la pantalla	Error que determina los datos de medición.	Repita la medición.
Aparece el símbolo de error EP en la pantalla	Error del sistema.	Repita la medición.

Nota: Si la unidad aún sigue sin funcionar, comuníquese con Relaciones con el consumidor de ReliOn®. Bajo ningún concepto debe desarmar ni intentar reparar la unidad por su cuenta. La información de contacto del departamento de Relaciones con el consumidor de ReliOn® se encuentra en la página de garantía.

ESPECIFICACIONES

Fuente de energía:	Cuatro pilas alcalinas de 1,5 V CC "AA" o adaptador de 6 V para CC y CA
Método de medición:	Oscilométrico
Rango de medición:	Presión: 40~280 milímetros mercurio (mmHg) Pulso: 40~199 latidos/minuto
Precisión:	Presión: ±3 mmHg Pulso: ±5% de la lectura
Sensor de presión:	Semiconductor
Inflado:	Por bombeo
Desinflado:	Válvula de liberación de presión automática
Capacidad de memoria:	100 memorias para cada usuario (200 en total)
Apagado automático:	1 minuto después de haber presionado algún botón por última vez
Ambiente de funcionamiento:	Temperatura: 5 °C~40 °C (41 °F ~104 °F) Humedad: 15% ~ 93% RH
Ambiente para guardar/transportar la unidad:	Temperatura: -25 °C~70 °C (-13 °F~158 °F) Humedad: menos del 93% de RH
Peso:	325 g (0,72 libras) (sin baterías)
Circunferencia del brazo:	Brazalete de tamaño normal: 23 cm a 33 cm (9" a 13") Brazalete de tamaño grande: 33 cm a 43 cm (13" a 17")
Dimensiones:	5,9" (L) x 4,4" (A) x 2,2" (Alt) 149 mm (L) x 111.5 mm (A) x 57 mm (Alt)
Accesorios:	Adaptador de 6 V para CC y CA, 2 brazaletes con tubos
	Este dispositivo utiliza baterías. Equipo tipo BF. IPx0 - Ninguna protección especial contra la entrada de agua. No apto para uso en presencia de mezcla anestésica inflamable con aire, oxígeno u óxido nítrico. Funcionamiento continuo con tiempo de carga reducido.
	Siga las instrucciones de uso.

Nota: Estas especificaciones están sujetas a cambios sin previo aviso.

Por servicio o reparación, no devuelva esta unidad al distribuidor. Póngase en contacto con Relaciones con el Consumidor de ReliOn® por el:

Teléfono:
1-855-776-0662
Horario comercial:
7am a 7pm CST
De lunes a viernes

Distribuido por

Wal-Mart Stores, Inc.
Bentonville, AR 72716

©Wal-Mart Stores, Inc.

GARANTÍA LIMITADA POR CINCO AÑOS

Wal-Mart vende sus productos con la intención de que no tengan defectos de fabricación ni de mano de obra por un plazo de cinco años a partir de la fecha de compra original, con las siguientes excepciones. Wal-Mart garantiza que sus productos no tendrán defectos de material ni de mano de obra bajo condiciones de uso y servicio normales. Este monitor de presión sanguínea cumple con los requisitos de la prueba de ciclos de medición simulada según la norma EN1060-3, parte 8.10. Esta garantía se extiende únicamente a consumidores y no a distribuidores.

Para obtener servicio de garantía en su producto Wal-Mart, póngase en contacto con un Representante de Relaciones con el Consumidor por el teléfono 1-855-776-0662 para obtener asistencia. Asegúrese de tener a mano el número de modelo del producto.

Wal-Mart no autoriza a nadie, incluyendo, pero sin limitarse a, distribuidores, posteriores consumidores compradores del producto a un distribuidor, o compradores remotos, a obligar a Wal-Mart de forma alguna más allá de las condiciones aquí establecidas. La garantía de este producto no cubre daños causados por uso inadecuado o abuso, accidente, conexión de accesorios no autorizados, alteración del producto, instalación inadecuada, reparaciones o modificaciones no autorizadas, uso inadecuado de la fuente de energía/electricidad, cortes de energía, caída del producto, funcionamiento incorrecto o daño de una pieza de funcionamiento debido al no cumplimiento del mantenimiento recomendado por el fabricante, daños durante el transporte, robo, descuido, vandalismo, condiciones climáticas, pérdida de uso en el período durante el cual el producto está en una instalación de reparación o a la espera de piezas o reparación, o cualquier otra condición, sin importar cual sea, que se encuentre fuera del control de Wal-Mart.

Esta garantía es válida únicamente si el producto es comprado y operado en el país en el cual se compró el producto. Un producto que requiera modificaciones o adaptación para habilitar su funcionamiento en cualquier país que no sea aquél para el que fue diseñado, fabricado, aprobado y/o autorizado, o la reparación de productos dañados por estas modificaciones no están cubiertos bajo esta garantía.

LA GARANTÍA AQUÍ ESTABLECIDA SERÁ LA ÚNICA Y EXCLUSIVA GARANTÍA. NO HABRÁ NINGUNA OTRA GARANTÍA EXPRESA NI IMPLÍCITA, INCLUYENDO NINGUNA GARANTÍA DE COMERCIALIZACIÓN O APTITUD NI NINGUNA OTRA OBLIGACIÓN POR PARTE DE LA COMPAÑÍA CON RESPECTO A PRODUCTOS CUBIERTOS POR ESTA GARANTÍA. WAL-MART NO TENDRÁ RESPONSABILIDAD ALGUNA POR NINGÚN DAÑO INCIDENTAL, CONSECUENTE NI ESPECIAL. BAJO NINGÚN CONCEPTO ESTA GARANTÍA REQUERIRÁ MÁS QUE LA REPARACIÓN O CAMBIO DE ALGUNA PIEZA O PIEZAS QUE SE HALLEN DEFECTUOSAS DENTRO DEL PERÍODO DE VIGENCIA DE ESTA GARANTÍA. NO SE EFECTUARÁN REEMBOLSOS. SI NO HAY PIEZAS DE REPUESTO DISPONIBLES PARA LOS MATERIALES DEFECTUOSOS, WAL-MART SE RESERVA EL DERECHO DE REALIZAR SUSTITUCIONES EN VEZ DE REPARAR O CAMBIAR.

Esta garantía no se extiende a la compra de productos abiertos, usados, reparados, embalados otra vez y/o abiertos y vueltos a cerrar, incluyendo entre otras cosas la venta de dichos productos en sitios de remate por Internet y/o la venta de dichos productos por revendedores o mayoristas. Todas y cada una de las garantías cesarán y terminarán inmediatamente con respecto a cualquier producto o pieza del mismo que estén reparados, cambiados, alterados o modificados sin el consentimiento previo explícito y por escrito de Wal-Mart.

Esta garantía le proporciona derechos legales específicos. Es posible que usted tenga derechos adicionales que pueden variar de un país a otro. Debido a las regulaciones de ciertos países, es posible que algunas de las limitaciones y exclusiones no se apliquen en su caso.

